

Grove RT650E

Product Guide



 45 t

 32 m

 8,8 - 15,5 m

 49,3 m



**Rough Terrain Crane • Geländekran
Grue Tout-Terrain • Grúa Todo Terreno
Autogru Fuoristrada • Grua RT
Кран для использования на пересеченной местности**

Features • Besonderheiten • Caractéristiques • Características Caratteristiche • Características • Особенности



- **Boom:** the RT650E features a full power four section boom with a four plate rectangular design that can reach to a max tip height of 34,1 m. The synchronized extension feature telescopes boom sections using single lever joystick controller.
- **Ausleger:** der RT650E ist mit einem vierteiligen vollteleskopierbaren Ausleger mit einem Vierkant-Auslegerprofil ausgerüstet, der eine maximale Rollenhöhe von 34,1 m erreichen kann. Die synchrongesteuerte Verlängerungsvorrichtung schiebt die Ausleger-Teilstücke mittels Einhandsteuerung ineinander.
- **Flèche :** la RT650E est dotée d'une flèche puissante à quatre sections, de conception rectangulaire à quatre plaques, pouvant atteindre une hauteur maximale de tête de flèche de 34,1 m. Le dispositif d'extension synchronisée téléscopie les sections de la flèche au moyen d'une commande à un seul levier de type joystick.
- **Pluma:** la RT650E posee una pluma totalmente hidráulica compuesta por cuatro secciones con diseño rectangular que puede alcanzar una altura máxima de la punta de 34,1 m. La característica de extensión sincronizada despliega las secciones de la pluma mediante un solo mando controlador de palanca.
- **Braccio:** la RT650E è provvista di un braccio a quattro sezioni a tutta potenza che può raggiungere un'altezza massima di punta di 34,1 m. Lo sfilo sincronizzato delle sezioni permette l'estensione del braccio mediante un joystick a leva singola.
- **Lança:** A RT650E é composta por uma lança de quatro secções totalmente telescópicas, constituída por 4 chapas de secção rectangular, podendo alcançar uma altura máxima na ponta de 34,1 m. A telescopagem sincronizada dos elementos de lança, é controlada a partir de um único joystick
- **Стрела:** модель RT650E оснащена четырехсекционной стрелой с коробчатой конструкцией, с максимальной высотой оголовка стрелы 34,1 м. Опция синхронизированного выдвижения обеспечивает телескопическое выдвижение секций стрелы при помощи одного управляющего джойстика.

- **Extensions :** A telescopic swingaway lattice extension easily stows on the side of the base boom for easy transport. With a range of 8,8 - 15,5 m the max tip height reaches 49,4 m with a capacity of 2720 kg. An optional fixed lattice is also available, reaching a max height of 42,9 m.
- **Verlängerungen :** Eine teleskopierbare Gitter-Klappspitze lässt sich für den Transport einfach an der Seite des Auslegers anlegen. Mit zusätzlichen Reichweiten von 8,8 bis 15,5 m kann eine maximale Rollenhöhe von 49,4 m mit einer Traglast von 2.720 kg erreicht werden. Mit dem optionalen festen Gitter ist eine maximale Höhe von 42,9 m möglich.
- **Extensions :** Une extension treillis télescopique qui se range facilement le long de l'élément de flèche de base pour un transport facile. Avec une longueur de 8,8 - 15,5 m, la hauteur maximale de tête de flèche atteint 49,4 m avec une capacité de 2720 kg. Une extension treillis fixe optionnelle est aussi disponible et permet d'atteindre une hauteur maximale de 42,9 m.
- **Extensiones :** Una extensión de celosía angulable y telescópica se aloja fácilmente en el lateral de la pluma base para que sea más cómodo el transporte. Con una longitud de 8,8 - 15,5 m, la altura máxima de la punta alcanza 49,4 m con una capacidad de 2720 kg. También está disponible un plumín fijo de celosía opcional, que permite alcanzar una altura máxima de 42,9 m.
- **Prolunghe :** Una prolunga telescopica è agevolmente stivabile sul lato del braccio per facilitarne il trasporto. Con una lunghezza di 8,8 - 15,5 m, l'altezza massima in punta raggiunge i 49,4 m con capacità di 2720 kg. È inoltre disponibile un jib opzionale fisso, che raggiunge un'altezza massima di 42,9 m.
- **Extensões:** Uma extensão telescópica treçada e articulada aloja-se facilmente na parte lateral da lança facilitando o seu transporte. O seu comprimento é de 8,8-15,5 m, podendo alcançar uma altura máxima à ponta de 49,4 m, tendo uma capacidade de 2.720 Kg. Uma extensão treçada fixa opcional, está também disponível, atingindo uma altura máxima à ponta de 42,9 m.
- **Удлинение стрелы :** Удлинение стрелы - промежуточные вставки решетчатого удлинителя стрелы легко складываются вдоль основной стрелы для удобства транспортировки. Диапазон удлинителя составляет 8,8 - 15,5 м, при этом максимальная высота оголовка стрелы достигает 49,4 м с грузоподъемностью 2720 кг. Также в наличии имеется дополнительный неподвижный решетчатый удлинитель, при использовании которого максимальная высота достигает 42,9 м.



- **Full vision cab** - New full-vision cab, all-steel fabricated with acoustical lining and tinted safety glass throughout. Easy and safe to access.
- **Kabine mit Rundumsicht** - Neue Fahrerkabine mit Rundumsicht, komplett aus Stahl mit Lärmschutzisolierung und mit rundum getöntem Sicherheitsglas. Einfacher und sicherer Zugang.
- **Cabine panoramique** - Nouvelle cabine panoramique tout acier, fabriquée avec une isolation sonore et un vitrage teinté de sécurité sur tout le pourtour. Accès facile et sûr.
- **Cabina de visión panorámica** - Nueva cabina de visión panorámica, fabricada totalmente en acero con revestimiento acústico y cristal de seguridad completamente tintado. Acceso fácil y seguro.
- **Cabina "Full Vision"** - Nuova cabina ad ampia visibilità, completamente realizzata in acciaio con rivestimento acustico e vetri di sicurezza colorati. Accesso facile e sicuro.
- **Cabina panorâmica** - Nova cabina panorâmica, que permite uma visibilidade completa, fabricada integralmente em aço com isolamento acústico e vidro de segurança colorido. Acesso fácil e seguro.
- **Кабина с круговым обзором** - Новая цельно стальная кабина с круговым обзором, со звукоизоляционной обивкой и затемненным небьющимся стеклом по всему периметру. Легкий и безопасный доступ в кабину.

Features • Besonderheiten • Caractéristiques • Características Caratteristiche • Características • Особенности



- **Inverted outrigger jacks:** allows to protect the cylinder rod from sand, dust, oils and various elements you can find on a jobsite and increases seal life. The outriggers can be spread in 3 different positions: fully retracted, 50 % and 100 % open.
- **innen liegende Abstützzylinder:** schützt die Kolbenstange vor Sand, Staub, Öl und verschiedenen anderen Einflüssen auf der Baustelle. Die Abstützträger können in 3 Stellungen fixiert werden: Voll eingefahren, 50 % und 100 %.
- **Système de calage inversé :** permet de protéger la tige de vérin du sable, de la poussière, de la graisse et de tout autre élément courant sur un site de chantier. Le système de calage peut être placé dans 3 positions : entièrement rentré, 50 % et 100 %.
- **Estabilizadores invertidos:** permite proteger el vástago del cilindro, de la arena, el polvo, aceites y diversos elementos que se pueden encontrar en el lugar de trabajo. Los estabilizadores se pueden fijar en 3 posiciones diferentes: Totalmente plegados, 50% y 100%.
- **Stabilizzatori a steli rovesciati:** consentono di proteggere lo stelo del cilindro dagli urti oltre che dalla sabbia, polvere, olio e vari elementi tipici dei cantieri. Gli stabilizzatori possono essere estesi in 3 configurazioni diverse: Completamente retratti, 50% e 100%.
- **Estabilizadores invertidos:** permite proteger a haste do cilindro da areia, do pó, dos óleos e dos vários elementos que se podem encontrar num local de trabalho. Os estabilizadores podem ser fixos em 3 posições diferentes: totalmente fechados, abertos a 50% e abertos a 100%.
- **Перевернутые цилиндры опор:** способствуют защите штока цилиндра от попадания песка, пыли и прочих веществ, имеющихся на рабочем месте. Выносные опоры можно устанавливать в 3 различных положениях: выдвинув полностью, на 50% или 100%.

- **Maintenance:** hydraulic valves are located on the superstructure in one convenient, easy to access location.
- **Wartung:** die Hydraulikventile sind im Kranoberwagen, an einer geeigneten und einfach zu erreichenden Stelle angebracht.
- **Maintenance :** les vannes hydrauliques sont placées sur la superstructure à un endroit pratique et facile d'accès.
- **Mantenimiento:** las válvulas hidráulicas están situadas en la superestructura en un lugar adecuado y de fácil acceso.
- **Manutenzione:** le valvole idrauliche sono posizionate sulla sovrastruttura in un punto comodo e di facile accesso.
- **Manutenção:** as válvulas hidráulicas estão localizadas na superstrutura num ponto adequado e de acesso fácil.
- **Обслуживание:** гидравлические клапаны расположены на крановой установке в удобном для обслуживания месте.



CraneSTAR
EQUIPPED

- **CraneSTAR** is an exclusive and innovative crane asset management system that helps improve your profitability and reduce costs by remotely monitoring critical crane data. Visit www.cranestar.com for more information.
- **CraneSTAR** ist ein exklusives und innovatives Kran-Überwachungssystem, das Ihnen hilft, per Fernüberwachung Kran-Daten abzurufen und somit Ihre Profitabilität zu steigern und Kosten zu reduzieren. Mehr Informationen unter www.cranestar.com.
- **CraneSTAR** est un système exclusif et innovant de gestion de parc de grues qui contribue à améliorer la rentabilité et à réduire les coûts en surveillant à distance les données cruciales des grues. Visitez www.cranestar.com plus de plus amples informations.
- **CraneSTAR** es un sistema exclusivo e innovador de gestión de flotas de grúas que ayuda a mejorar la rentabilidad y reducir los costes controlando a distancia los datos críticos de la grúa. Más información en www.cranestar.com
- **CraneSTAR** è un esclusivo e innovativo sistema di gestione del parco mezzi che aiuta a migliorare la redditività e ridurre i costi attraverso il monitoraggio remoto dei dati critici dell'autogru. Visitare il sito www.cranestar.com per ulteriori informazioni.
- **CraneSTAR** é um sistema exclusivo e inovador de gestão de frotas de gruas que ajuda a melhorar a sua rentabilidade e a reduzir os custos ao monitorizar a distância os dados mais importantes da grua. Mais informação em www.cranestar.com.
- **CraneSTAR** - это эксклюзивная инновационная система управления ресурсом подъемного крана, которая позволяет увеличить производительность и сократить расходы путем постоянного дистанционного наблюдения за критическими данными подъемного крана. Посетите сайт www.cranestar.com для получения дополнительной информации.

Contents • Inhalt • Contenu • Contenido Contenuto • Índice • Содержание

Features • Besonderheiten • Caractéristiques • Caratteristiche	
Características • Características • Осоюенности	2
Dimensions • Abmessungen • Encombrement • Dimensiones • Dimensioni • Dimensões • Размеры	5
Weight • Gewicht • Poids • Peso • Peso • Peso • Вес	6
Data • Daten • Caractéristiques • Datos • Dati • Características • Данные	7
Load charts • Traglasten • Capacités de levage • Capacidades • Capacità • Diagramas de carga	
Таблицы грузоподъемности	
Working Range • Arbeitsbereiche • Diagramme de levage • Gama de trabajo • Area di lavoro • Area de trabalho	
Грузовысотные характеристики	8
Telescopic Boom • Teleskopausleger • Flèche principale • Pluma telescópica • Braccio telescopico	
Lança telescópica • Телескопическая стрела	9
Swingaway • Klappspitze • Extension treillis • Plumín • Jib • Swingaway • Откидной удлинитель стрелы	13
Weight reductions • Gewichte der Lastaufnahmemittel • Reductions de charge	
Reducciones de peso • Riduzioni di peso • Reduções de peso • Снижение веса	14
Notes • Hinweise • Notes • Notas • Note • Notas • Примечания	15
Specification	16
Technische Daten	17
Caractéristiques techniques	18
Características	19
Caratteristiche tecniche	20
Características técnicas	21
Технические характеристики	22
Symbols • Symbolerklärung • Glossaire des symboles • Glosario de símbolos • Glossario dei simboli • Símbolos	
СИМВОЛЫ	23



Manitowoc Crane Care is the Manitoowoc's unparalleled product support organisation. Manitoowoc Crane Care combines all aspects of parts, service, technical documentation, technical support and training into one organisation. The program includes all of the Manitoowoc's brands, which include, Potain, Grove, Manitoowoc and National Crane.

For the care of your crane and the prosperity of your business, Manitoowoc Crane Care is your single source for customer support. Wherever, whenever, whatever – we're there.

Manitoowoc Crane Care vereint alle Serviceleistungen von Manitoowoc im Produktsupport vor und nach dem Verkauf: Ersatzteile, Service, technische Dokumentation, technischer

Support und Schulung, alles unter einem Dach. Dieser Service erstreckt sich auf alle Marken von Manitoowoc: Potain, Grove, Manitoowoc und National Crane.

Damit Ihr Kran leistungsfähig bleibt und Ihr Erfolg gesichert ist, bietet Ihnen Manitoowoc Crane Care einen umfassenden Support aus einer Hand. Zu jeder Zeit, an jedem Ort, für jeden Fall – wir sind für Sie da.

Organisation hors pair dédiée au support technique des produits de Manitoowoc, Manitoowoc Crane Care réunit au sein d'une même entité tous les aspects du service : pièces de rechange, service après-vente, publication technique, assistance technique et formation. Ce programme s'adresse à toutes les marques de Manitoowoc : Potain, Grove, Manitoowoc et National Crane.

Pour assurer l'entretien de vos grues et la prospérité de votre entreprise, Manitoowoc Crane Care constitue votre unique interlocuteur du service à la clientèle. Où que vous soyez, quel que soit votre besoin, vous pouvez toujours compter sur nous !

Manitoowoc Crane Care, es la organización post-venta y soporte técnico de Manitoowoc. Manitoowoc Crane Care combina todos los aspectos de piezas de repuesto, servicio, documentación técnica, apoyo técnico y formación en un único lugar. El programa también incluye todas las ramas Manitoowoc que engloba Potain, Grove, Manitoowoc y National Crane.

Para el cuidado de su grúa y la prosperidad de su negocio, Manitoowoc Crane Care, es la forma más sencilla de ayudarlo. Donde sea y cuando sea, nosotros estamos allí.

Manitoowoc Crane Care è l'ineguagliabile organizzazione di supporto di Manitoowoc. Manitoowoc Crane Care gestisce tutte le attività legate a pezzi di ricambio, documentazione tecnica, assistenza tecnica e formazione riunite in un unico punto di riferimento. Questo servizio è attivo per tutti i marchi di Manitoowoc e precisamente Potain, Grove, Manitoowoc e National Crane.

Per l'assistenza delle Vostre gru e per la redditività dei Vostri investimenti, Manitoowoc Crane Care è l'insostituibile Vostra risorsa. In ogni posto, tutte le volte, per qualsiasi necessità – noi ci siamo.

Organização verdadeiramente ímpar do Manitoowoc Crane Group, é à Manitoowoc Crane Care que compete a responsabilidade pelo suporte técnico dos nossos produtos. Ela reúne, numa mesma entidade, todos os aspectos do serviço: peças de substituição, serviço pós-venda, documentação técnica, suporte técnico e formação. Este programa abrange todas as marcas do Manitoowoc Crane Group: Potain, Grove, Manitoowoc e National Crane.

Para assegurar a manutenção cuidada das suas gruas e a prosperidade do seu negócio, o seu único interlocutor do serviço de clientes é a Manitoowoc Crane CARE. Esteja onde estiver, sejam as horas que forem, precise do que precisar, pode sempre contar connosco!

Manitoowoc Crane Care - это не имеющая аналогов организация, входящая в Manitoowoc и осуществляющая техническую поддержку продукции. Manitoowoc Crane Care занимается всеми аспектами, связанными с запасными частями, услугами, технической документацией, технической поддержкой и обучением. Программа включает все торговые марки Manitoowoc, в том числе, Potain, Grove, Manitoowoc и National Crane.

Manitoowoc Crane Care является единой точкой контактов для всех клиентов компании, где они могут получить полное обслуживание для используемых ими кранов, что, в свою очередь, обеспечит процветание их бизнеса. Мы всегда там и в тот момент, где и когда мы необходимы.

Dimensions • Abmessungen • Encombremet Dimensiones • Dimensioni • Dimensões • Размеры

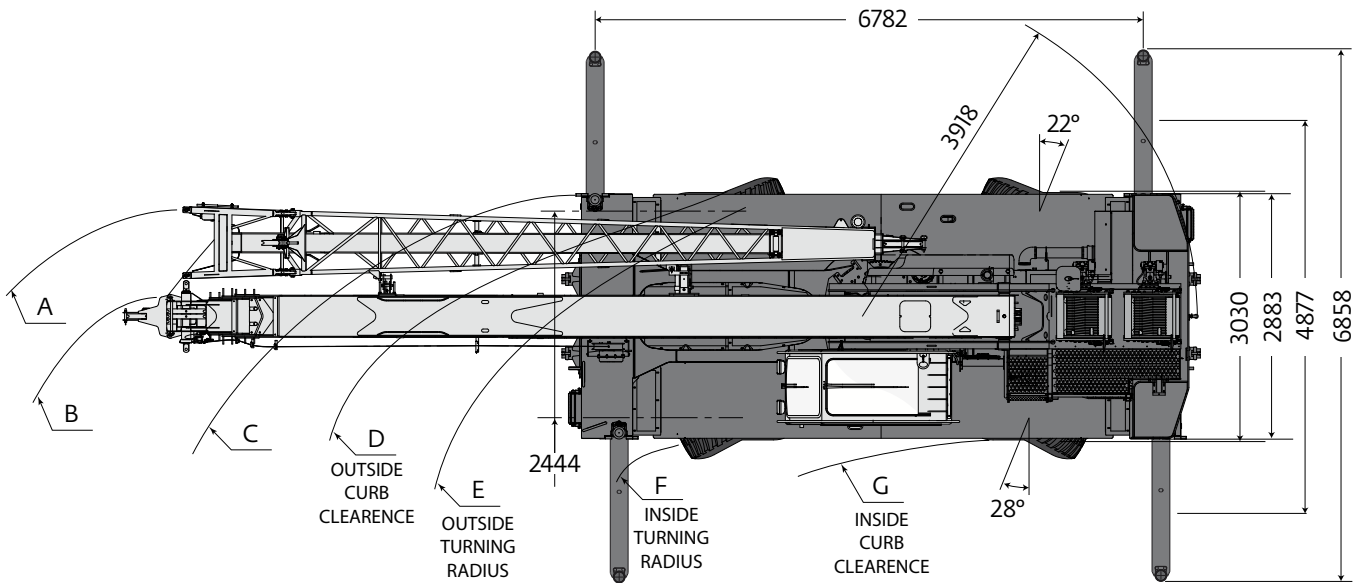
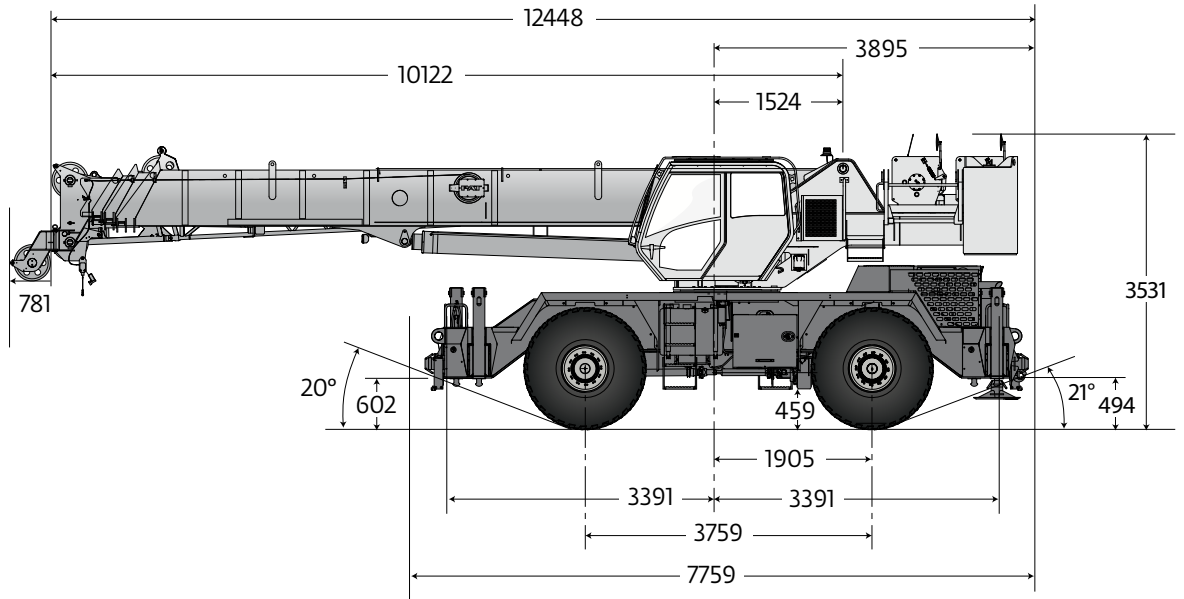

A	B	C	D	E	F	G	A	B	C	D	E	F	G
13 600	14 100	11 100	10 400	10 100	7800	6600	10 100	10 500	7200	6400	6100	3800	3500
2 wheel steer							4 wheel steer						

Note: Reference dimensions in mm • Hinweis: Bezugsmaße in mm • Remarque : cotes de référence en mm •
 Nota: Dimensiones de referencia en mm • Nota: Dimensioni di riferimento in mm • Nota: Dimensões de referência em mm •
 Примечание: Справочные размеры (в мм)

Weight • Gewicht • Poids • Peso • Peso • Peso • Вес



Axle Achse Essieu Eje Asse Eixo Оси	Total weight Gesamtgewicht Poids total Peso total Peso totale Peso total Суммарный вес	Front Vorne Avant Delantero Anteriore Dianteiro Передняя	Rear Hinten Arrière Trasero Posteriore Traseiro Задняя
	kg	kg	kg
<ul style="list-style-type: none"> • Basic machine including 32 m main boom, main hoist with 137 m of wire rope, IPO, full pinned counterweight, air conditioner, full aluminium decking, hoist access platform • Basismaschine mit 32 m Hauptausleger, Hauptwinde mit 137 m Drahtseil, IPO, voll befestigtes Gegengewicht, Klimaanlage, Voll-Aluminium Decking, Zugangsplattform zur Winde • Machine de base comportant une flèche principale de 32 m, un treuil principal avec 137 m de câble métallique, IPO, un contrepoids entièrement broché, air conditionné, platelage aluminium complet, plateforme d'accès aux treuils • Máquina básica que incluye pluma principal de 32 m, cabrestante principal con 137 m de cable metálico, IPO, contrapeso completamente anclado, aire acondicionado, cubierta de aluminio completa, plataforma de acceso al cabrestante • Macchina base comprensiva di braccio principale da 32 m, argano principale con 137 m di fune metallica, IPO, contrappeso completo di alluminio, aria condizionata, rivestimento completo, piattaforma per accesso all'argano • Máquina básica que inclui lança principal de 32 m, guincho principal com 137 m de cabo de aço, IPO, contrapeso total fixo, ar condicionado, piso totalmente coberto em alumínio, plataforma de acesso ao guincho • Базовая машина с 32-метровой главной стрелой, главным подъёмником с 137-метровым стальным тросом, IPO, полностью закрепленным противовесом, кондиционированием, полной платформой, Полная отделка алюминием 	32 947	15 126	17 821
<ul style="list-style-type: none"> • Add: 45 t 3-sheave hook block stowed in through • Hinzufügen: 45 t Hakenflasche mit 3 integrierten Seilrollen • Ajouter : bloc de crochet intégré 45 t à 3 poulies • Añadir: gancho de 3 poleas para 45 t • Aggiungere: gancio a 3 pulegge da 45 t • Adicionar: cadernal de 3 roldanas de 45 t • Дополнительно: 45-тонный 3-шкивный интегрированный крюкоблок 	458	470	-12
Total weight • Gesamtgewicht • Poids total • Peso total • Peso totale • Peso total • Суммарный вес	33 405	15 596	17 809
<ul style="list-style-type: none"> • Add: 8,8 - 15,5 m telescopic swingaway, carrier brackets, aux. nose • Hinzufügen: 8,8 - 15,5 m teleskopklappspitze, hochklappbare Verlängerung, zusätzlicher Auslegerkopf • Ajouter : 8,8 - 15,5 m extension télescopique, consoles de support de l'extension, tête de flèche auxiliaire • Añadir: plumín telescópico de 8,8 - 15,5 m + soportes del plumín, punta de pluma auxiliar • Aggiungere: jib telescópico di 8,8 - 15,5 m, staffe di supporto del traliccio, testa braccio ausiliaria • Adicionar: Jib telescópico 8,8 - 15,5 m + suportes de apoio do jib, cabeça da lança auxiliar • Дополнительно: 8,8 - 15,5 м удлинение, кронштейны удлинения, вспомогательным наконечником стрелы 	1142	1921	-780
Total weight • Gesamtgewicht • Poids total • Peso total • Peso totale • Peso total • Суммарный вес	34 089	17 047	17 042
<ul style="list-style-type: none"> • Add: Auxiliary hoist with 137 m of wire rope • Hilfswinde mit 137 m Drahtseil • Ajouter : Treuil auxiliaire avec 137 m de câble • Añadir: cabrestante auxiliar con 137 m de cable • Aggiungere: Sollevatore ausiliario con 137 m di fune sul • Adicionar: Guincho auxiliar com 137 m cabo • Дополнительно: лебедке вспомогательного подъема с 137 м стальной трос 	236	-83	319
Total weight • Gesamtgewicht • Poids total • Peso total • Peso totale • Peso total • Суммарный вес	34 325	16 964	17 361
<ul style="list-style-type: none"> • Add: 7,5 t headache ball • Hinzufügen: 7,5 t Drallfänger • Ajouter : boule de démolition de 7,5 t • Añadir: gancho de bola de 7,5 t • Aggiungere: gancio a palla da 7,5 t • Adicionar: gancho de bola 7,5 t • Дополнительно: 7,5-тонная шаровая баба 	161	279	-118
Total weight • Gesamtgewicht • Poids total • Peso total • Peso totale • Peso total • Суммарный вес	34 486	17 244	17 242



Lifting Capacity Traglast Force de levage Capacidad de elevación Capacità di sollevamento Capacidade de elevação Грузоподъемность	Sheaves Rollen Poulies Poleas Carrucolo Roldanas Шкивы	Parts of line Stränge Brins Ramales de cable Numero di funi Partes de cabo Кратность запасовки	Total weight Gesamtgewicht Poids total Peso total Peso totale Peso total Суммарный вес
45 t	3	6	454 kg
7,5 t	H/B (swivel)	1	168 kg

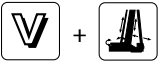

	Infinitely variable Stufenlos Progressivement variable Infinitamente variable Infinitamente variabile Infinitamente variável Плавно-изменяемый	Rope Seil Câble Cable Fune Cabo Канат	Permissible line pull max. Max. Seilzug Effort maxi au brin Tracciones del cable admisibles Trazioni ammissibili della linea Esforço máx. admissível no cabo Максимально допустимое натяжение каната	Nominal cable length Seillänge (Nennwert) Longueur nominale des cables Longitud nominal del cable Lunghezza nominale cavo Comprimento nominal de cabo Номинальная длина каната
	0 - 179 m/min single line / bei einfachem Strang brin simple / ramal simple tiro a fune singola / cabo singelo Однократная запасовка	19 mm (6x37 class)	7620 kg	137 m
	0 - 179 m/min single line / bei einfachem Strang brin simple / ramal simple tiro a fune singola / cabo singelo Однократная запасовка	19 mm (Flex - X 35)	7620 kg	137 m
	0 - 2,5 min ⁻¹			
	20° to 70° approx. 20 s ca. 20 s • env. 20 s aproximadamente 20 s circa 20 s • cerca de 20 s примерно 20 с			
	10,1 to 32,0 m approx. 80 s ca. 80 s • env. 80 s aproximadamente 80 s circa 80 s • cerca de 80 s примерно 80 с			

Load charts • Traglasten • Capacités de levage • Capacidades Caracità • Diagramas de carga • Таблицы грузоподъемности

Working range • Arbeitsbereiche • Diagramme de levage • Gama de trabajo • Area di lavoro
Intervalo de funcionamento • Грузовысотные характеристики



10,1 - 32,0 m



100 %



360°





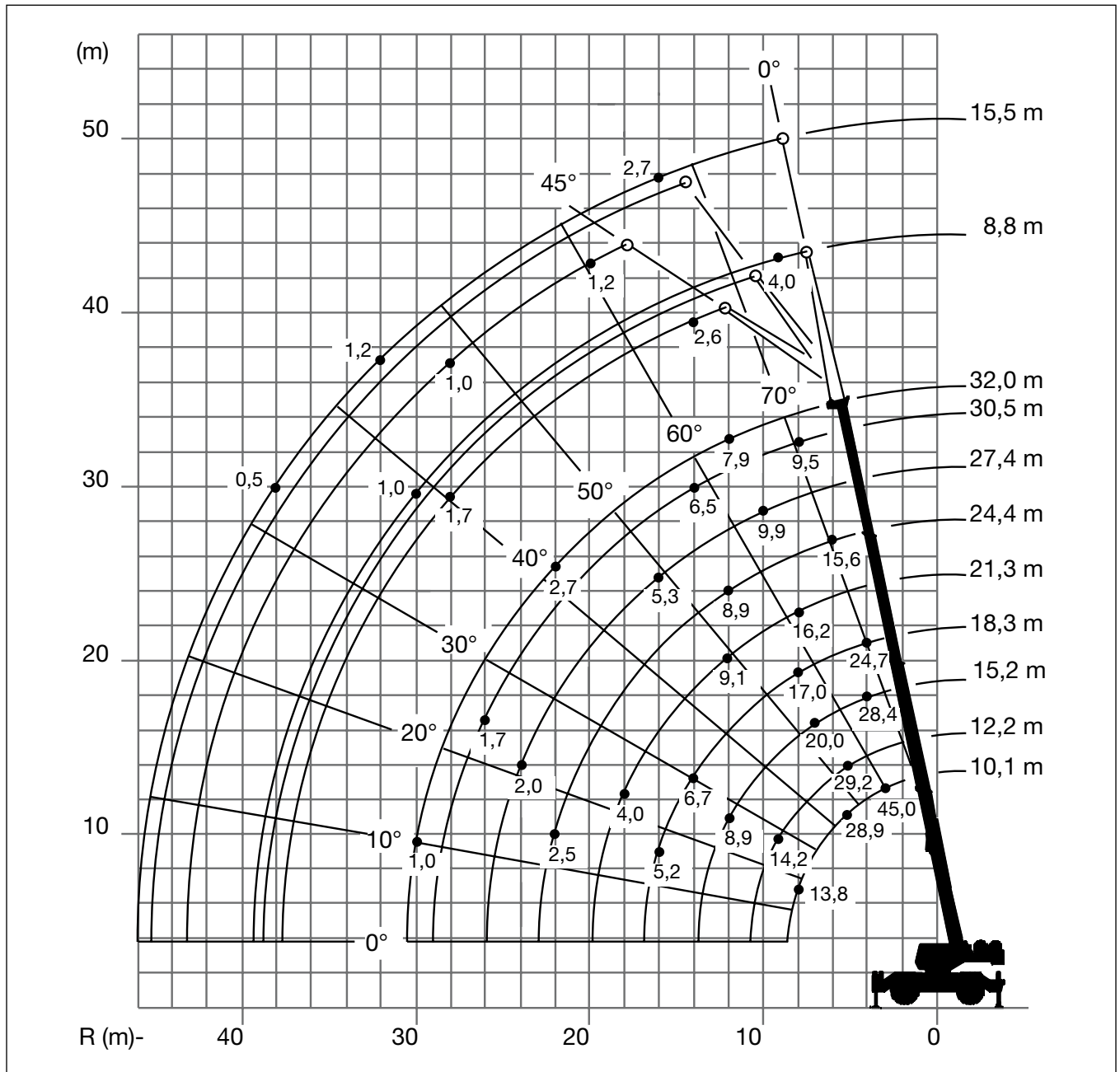

5,5 t



	H (mm) (t)
	2712

Load charts • Traglasten • Capacités de levage • Capacidades Caracità • Diagramas de carga • Таблицы грузоподъемности

Telescopic boom • Teleskopausleger • Flèche principale • Pluma telescópica • Braccio telescopico
Lança telescópica • Телескопическая стрела

 10,1 - 32,0 m  100 %  360°  5,5 t

  EN13000

m	10,1	12,2	15,2	18,3	21,3	24,4	27,4	30,5	32,0	m
3,0	45,000	36,525	30,500	-	-	-	-	-	-	3,0
3,5	41,000	36,050	29,475	25,425	-	-	-	-	-	3,5
4,0	36,425	34,250	28,375	24,700	-	-	-	-	-	4,0
4,5	31,950	31,875	27,325	23,625	20,500	-	-	-	-	4,5
5,0	28,950	29,175	26,100	22,550	19,650	-	-	-	-	5,0
6,0	23,425	23,625	23,550	20,375	17,675	15,625	14,225	-	-	6,0
7,0	19,600	19,850	20,050	18,875	17,075	14,375	13,125	9,525	8,320	7,0
8,0	13,475	16,700	16,925	17,050	16,200	13,125	12,000	9,525	8,320	8,0
9,0	-	14,250	14,500	14,575	14,025	12,075	10,900	9,525	8,320	9,0
10,0	-	9,285	12,475	12,450	12,025	10,775	9,940	9,050	8,320	10,0
12,0	-	-	8,905	9,055	9,110	8,900	8,615	7,695	7,905	12,0
14,0	-	-	-	6,765	6,870	6,860	6,855	6,505	6,595	14,0
16,0	-	-	-	5,155	5,240	5,260	5,290	5,320	5,340	16,0
18,0	-	-	-	-	4,040	4,095	4,145	4,195	4,225	18,0
20,0	-	-	-	-	-	3,210	3,275	3,345	3,380	20,0
22,0	-	-	-	-	-	2,490	2,595	2,675	2,715	22,0
24,0	-	-	-	-	-	-	2,030	2,135	2,180	24,0
26,0	-	-	-	-	-	-	-	1,685	1,740	26,0
28,0	-	-	-	-	-	-	-	1,295	1,360	28,0
30,0	-	-	-	-	-	-	-	-	1,035	30,0

A6-829-101090





  85 %



m	10,1	12,2	15,2	18,3	21,3	24,4	27,4	30,5	32,0	m
3,0	45,000	36,525	30,500	-	-	-	-	-	-	3,0
3,5	41,000	36,050	29,475	25,425	-	-	-	-	-	3,5
4,0	36,425	34,250	28,375	24,700	-	-	-	-	-	4,0
4,5	31,950	31,875	27,325	23,625	20,500	-	-	-	-	4,5
5,0	28,950	29,175	26,100	22,550	19,650	-	-	-	-	5,0
6,0	23,425	23,625	23,550	20,375	17,675	15,625	14,225	-	-	6,0
7,0	19,600	19,850	20,050	18,875	17,075	14,375	13,125	9,525	8,320	7,0
8,0	13,475	16,700	16,925	17,050	16,200	13,125	12,000	9,525	8,320	8,0
9,0	-	14,250	14,500	14,625	14,600	12,100	11,050	9,525	8,320	9,0
10,0	-	9,285	12,675	12,800	12,925	11,250	10,250	9,050	8,320	10,0
12,0	-	-	9,750	9,915	10,075	9,815	8,915	7,695	7,905	12,0
14,0	-	-	-	7,465	7,580	7,565	7,560	6,505	7,030	14,0
16,0	-	-	-	5,760	5,845	5,860	5,890	5,645	5,945	16,0
18,0	-	-	-	-	4,575	4,625	4,675	4,730	4,760	18,0
20,0	-	-	-	-	-	3,685	3,750	3,825	3,860	20,0
22,0	-	-	-	-	-	2,920	3,030	3,110	3,155	22,0
24,0	-	-	-	-	-	-	2,430	2,540	2,585	24,0
26,0	-	-	-	-	-	-	-	2,060	2,120	26,0
28,0	-	-	-	-	-	-	-	1,650	1,715	28,0
30,0	-	-	-	-	-	-	-	-	1,370	30,0

A6-829-101042

Load charts • Traglasten • Capacités de levage • Capacidades Capacità • Diagramas de carga • Таблицы грузоподъемности

Telescopic boom • Teleskopausleger • Flèche principale • Pluma telescópica • Braccio telescopico
Lança telescópica • Телескопическая стрела

 10,1 - 32,0 m
  50%
  360°
  5,5 t



EN13000 - 85 %

m	10,1	12,2	15,2	18,3	21,3	24,4	27,4	30,5	32,0	m
3,0	36,250	33,325	30,475	-	-	-	-	-	-	3,0
3,5	35,525	31,975	28,825	25,425	-	-	-	-	-	3,5
4,0	33,475	30,850	27,400	24,700	-	-	-	-	-	4,0
4,5	30,250	28,575	26,150	23,625	20,500	-	-	-	-	4,5
5,0	25,475	24,275	22,675	21,300	19,650	-	-	-	-	5,0
6,0	18,450	18,425	17,450	16,550	15,750	15,025	14,225	-	-	6,0
7,0	13,675	13,750	13,925	13,375	12,800	12,275	11,800	9,525	8,320	7,0
8,0	10,600	10,700	10,850	11,075	10,650	10,275	9,910	9,525	8,320	8,0
9,0	-	8,590	8,745	8,945	9,045	8,740	8,445	8,170	8,040	9,0
10,0	-	7,000	7,185	7,380	7,595	7,520	7,285	7,060	6,955	10,0
12,0	-	-	5,040	5,225	5,435	5,455	5,485	5,400	5,325	12,0
14,0	-	-	-	3,820	4,020	4,035	4,060	4,085	4,100	14,0
16,0	-	-	-	2,800	3,025	3,035	3,055	3,080	3,090	16,0
18,0	-	-	-	-	2,275	2,295	2,310	2,330	2,340	18,0
20,0	-	-	-	-	-	1,720	1,735	1,750	1,760	20,0
22,0	-	-	-	-	-	1,240	1,275	1,290	1,300	22,0
24,0	-	-	-	-	-	-	0,890	0,915	0,925	24,0
26,0	-	-	-	-	-	-	-	0,600	0,615	26,0

A6-829-101097

 10,1 - 32,0 m
  0%
  360°
  5,5 t



EN13000 - 85 %

m	10,1	12,2	15,2	18,3	21,3	24,4	27,4	30,5	32,0	m
3,0	24,500	23,025	21,100	-	-	-	-	-	-	3,0
3,5	19,850	18,900	17,525	16,325	-	-	-	-	-	3,5
4,0	16,500	15,875	14,900	13,975	-	-	-	-	-	4,0
4,5	14,000	13,550	12,850	12,125	11,475	-	-	-	-	4,5
5,0	11,875	11,725	11,200	10,650	10,125	-	-	-	-	5,0
6,0	8,555	8,605	8,745	8,345	8,065	7,710	7,380	-	-	6,0
7,0	6,435	6,480	6,625	6,685	6,550	6,300	6,050	5,810	5,695	7,0
8,0	4,935	5,005	5,150	5,325	5,380	5,215	5,025	4,835	4,745	8,0
9,0	-	3,925	4,060	4,235	4,430	4,335	4,210	4,060	3,985	9,0
10,0	-	3,065	3,230	3,400	3,595	3,620	3,525	3,420	3,365	10,0
12,0	-	-	2,040	2,205	2,395	2,415	2,440	2,415	2,380	12,0
14,0	-	-	-	1,390	1,580	1,590	1,615	1,640	1,655	14,0
16,0	-	-	-	0,775	0,985	0,995	1,015	1,035	1,050	16,0
18,0	-	-	-	-	0,525	0,545	0,560	0,580	0,590	18,0

A6-829-101098

Load charts • Traglasten • Capacités de levage • Capacidades Caracità • Diagramas de carga • Таблицы грузоподъемности

Telescopic boom • Teleskopausleger • Flèche principale • Pluma telescópica • Braccio telescopico
Lança telescópica • Телескопическая стрела

 10,1 - 32,0 m  0 km/h  360°  5,5 t

  EN13000

m	10,1	12,2	15,2	18,3	21,3	m
3,0	17,475	17,475	-	-	-	3,0
3,5	15,400	14,900	13,850	-	-	3,5
4,0	13,150	12,625	11,850	-	-	4,0
4,5	10,775	10,775	10,250	9,645	-	4,5
5,0	8,965	8,975	8,965	8,455	-	5,0
6,0	6,475	6,485	6,495	6,505	6,425	6,0
7,0	4,845	4,855	4,870	4,875	4,880	7,0
8,0	3,700	3,710	3,720	3,730	3,730	8,0
9,0	-	2,935	2,950	2,955	2,960	9,0
10,0	-	2,280	2,295	2,300	2,305	10,0
12,0	-	-	1,375	1,380	1,385	12,0

A6-829-101103A

  85 %

m	10,1	12,2	15,2	18,3	21,3	m
3,0	17,475	17,475	-	-	-	3,0
3,5	15,400	15,400	14,750	-	-	3,5
4,0	13,500	13,500	13,500	-	-	4,0
4,5	11,900	11,900	11,900	10,750	-	4,5
5,0	10,475	10,475	10,475	10,475	-	5,0
6,0	7,650	7,650	7,650	7,650	7,650	6,0
7,0	5,810	5,810	5,810	5,810	5,810	7,0
8,0	4,510	4,510	4,510	4,510	4,510	8,0
9,0	-	3,630	3,630	3,630	3,630	9,0
10,0	-	2,890	2,890	2,890	2,890	10,0
12,0	-	-	1,850	1,850	1,850	12,0
14,0	-	-	-	1,150	1,150	14,0
16,0	-	-	-	0,650	0,650	16,0

A6-829-101085

Load charts • Traglasten • Capacités de levage • Capacidades Capacità • Diagramas de carga • Таблицы грузоподъемности

Telescopic boom • Teleskopausleger • Flèche principale • Pluma telescópica • Braccio telescopico
Lança telescópica • Телескопическая стрела



10,1 - 32,0 m



4 km/h



0°



5,5 t



EN13000

m	10,1	12,2	15,2	18,3	21,3	m
3,0	13,675	13,675	8,090	-	-	3,0
3,5	13,675	13,675	8,090	-	-	3,5
4,0	12,550	11,975	8,090	-	-	4,0
4,5	10,750	10,325	8,090	8,090	6,690	4,5
5,0	9,315	8,990	8,090	7,965	6,690	5,0
6,0	7,175	6,975	6,670	6,260	6,050	6,0
7,0	5,670	5,530	5,325	5,000	4,890	7,0
8,0	4,585	4,450	4,305	4,035	3,990	8,0
9,0	-	3,620	3,505	3,270	3,270	9,0
10,0	-	2,980	2,865	2,645	2,685	10,0
12,0	-	-	1,910	1,705	1,790	12,0
14,0	-	-	-	1,030	1,135	14,0
16,0	-	-	-	0,545	0,640	16,0

A6-829-10104A



85 %

m	10,1	12,2	15,2	18,3	21,3	m
3,0	13,675	13,675	8,090	-	-	3,0
3,5	13,675	13,675	8,090	-	-	3,5
4,0	13,675	13,675	8,090	-	-	4,0
4,5	13,625	13,625	8,090	8,090	6,690	4,5
5,0	12,450	12,450	8,090	8,090	6,690	5,0
6,0	10,450	10,450	8,090	8,090	6,690	6,0
7,0	8,900	8,900	8,090	8,090	6,690	7,0
8,0	7,650	7,650	7,650	7,650	6,690	8,0
9,0	-	6,590	6,590	6,590	6,590	9,0
10,0	-	5,790	5,790	5,790	5,790	10,0
12,0	-	-	3,410	3,410	3,410	12,0
14,0	-	-	-	2,630	2,630	14,0
16,0	-	-	-	2,020	2,020	16,0
18,0	-	-	-	-	1,540	18,0

A6-829-101086

Load charts • Traglasten • Capacités de levage • Capacidades Caracità • Diagramas de carga • Таблицы грузоподъемности

Swingaway • Klappspitze • Extension treillis • Plumín • Falcone • Jib • Складной удлинитель стрелы



10,1 - 32,0 m



8,8 - 15,5 m



100 %



360°



5,5 t



EN13000

m	8,8 m			15,5 m			m
	0°	25°	45°	0°	25°	45°	
9,0	4,080	-	-	-	-	-	9,0
10,0	4,080	-	-	-	-	-	10,0
12,0	4,080	3,585	-	2,720	-	-	12,0
14,0	3,835	3,305	2,565	2,720	-	-	14,0
16,0	3,445	3,015	2,515	2,685	-	-	16,0
18,0	3,130	2,770	2,420	2,445	1,790	-	18,0
20,0	2,825	2,535	2,335	2,245	1,670	1,240	20,0
22,0	2,610	2,365	2,165	2,070	1,570	1,190	22,0
24,0	2,215	2,200	2,010	1,925	1,475	1,150	24,0
26,0	1,760	2,015	1,855	1,775	1,395	1,115	26,0
28,0	1,375	1,610	1,695	1,650	1,325	1,085	28,0
30,0	1,055	1,260	-	1,490	1,260	1,060	30,0
32,0	0,775	0,950	-	1,200	1,205	1,045	32,0
34,0	0,535	0,680	-	0,950	1,155	1,025	34,0
36,0	-	-	-	0,730	0,990	-	36,0
38,0	-	-	-	0,535	0,755	-	38,0
40,0	-	-	-	-	0,515	-	40,0

A6-829-101091A



85 %

m	8,8 m			15,5 m			m
	0°	25°	45°	0°	25°	45°	
9,0	4,080	-	-	-	-	-	9,0
10,0	4,080	-	-	-	-	-	10,0
12,0	4,080	3,625	-	2,720	-	-	12,0
14,0	4,060	3,400	2,565	2,720	-	-	14,0
16,0	3,810	3,175	2,515	2,720	-	-	16,0
18,0	3,405	2,975	2,420	2,720	1,790	-	18,0
20,0	3,040	2,800	2,335	2,700	1,670	1,240	20,0
22,0	2,720	2,650	2,165	2,470	1,570	1,190	22,0
24,0	2,435	2,520	2,010	2,245	1,475	1,150	24,0
26,0	2,155	2,395	1,855	2,055	1,395	1,115	26,0
28,0	1,750	1,990	1,695	1,890	1,325	1,085	28,0
30,0	1,405	1,605	-	1,745	1,260	1,060	30,0
32,0	1,110	1,275	-	1,525	1,205	1,045	32,0
34,0	0,850	0,990	-	1,260	1,155	1,025	34,0
36,0	0,625	-	-	1,025	1,115	-	36,0
38,0	-	-	-	0,820	1,035	-	38,0
40,0	-	-	-	0,635	0,780	-	40,0

A6-829-101029

Load charts • Traglasten • Capacités de levage • Capacidades Capacità • Diagramas de carga • Таблицы грузоподъемности

Weight reductions • Gewichtsreduzierung durch Lastaufnahmemittel • Reductions de charge
Reducciones de peso • Riduzioni di peso • Reduções de peso • Снижение веса

Auxiliary boom nose / Zusatz-Auslegerkopf / Tête de flèche auxiliaire / Cabeza auxiliar / Falconcino ausiliario in testa al braccio / Cabeçote da lança auxiliar / Вспомогательный оголовок стрелы	62 kg
Hookblocks / Hakenflaschen / Moufles / Ganchos / Ganci / Cadernais / Крюковой блок	
45 tonne 4 sheave / Seilrollen / Réas / Poleas / Carrucole / Roldanas / блок	488 kg
45 tonne 3 sheave / Seilrollen / Réas / Poleas / Carrucole / Roldanas / блок	454 kg
35 tonne 3 sheave / Seilrollen / Réas / Poleas / Carrucole / Roldanas / блок	363 kg
7,5 tonne headache ball (non swivel) / Hakengeschrir 7,5 t (nicht schwenkbar) / Crochet simple lesté de 7,5 tonnes (non pivotant) / Gancho de bola de 7,5 toneladas (antigiratorio) / Bozzello a palla da 7,5 tonnellate (non girevole) / Gancho de bola 7,5 Ton. (não giratório) / Шаровая баба весом 7,5 т (неповоротная)	159 kg
7,5 tonne headache ball (swivel) / Hakengeschrir 7,5 t (schwenkbar) / Crochet simple lesté de 7,5 tonnes (pivotant) / Gancho de bola de 7,5 toneladas (giratorio) / Bozzello a palla da 7,5 tonnellate (girevole) / Gancho de bola 7,5 Ton. (giratório) / Шаровая баба весом 7,5 т (поворотная)	168 kg
8,8 m fixed swingaway extension / Feststehender Klappspitzenausleger / Extension treillis fixe / Extensión fija abatible / Extensão fixa articulada / Удлинитель стрелы	2 001 kg
8,8-15,5 m telescopic swingaway extension / Teleskopklappspitze / Eléments intermédiaires pour extension de treillis / Extensión de pluma de celosía / Jib telescópico ripiegabile / Extensão telescópica articulada / Промежуточные вставки удлинителя стрелы	
8,8 m jib erected / Spitze vorgebaut / Déplié / Montado / Montato / Montado / смонтированный	3 000 kg
15,5 m jib erected / Spitze vorgebaut / Déplié / Montado / Montato / Montado / смонтированный	4 233 kg

Note: All load handling devices and boom attachments are considered part of the load and suitable allowances must be made for their combined weights.

Hinweis: Alle Lastaufnahmemittel und jede Zusatzausrüstung des Hauptauslegers werden als Teil der Traglast betrachtet und ihre kombinierten Gewichte müssen beim Feststellen der Nettolast entsprechend berücksichtigt (abgezogen) werden.

Remarque : Les équipements complémentaires et accessoires de levage sont considérés comme faisant partie de la charge; les réductions de charges de leurs poids combinés doivent être effectuées.

Nota: Todos los aparos de elevacion e implementos de pluma son considerados parte de la carga y deben ser tenidos en cuenta para calcular los pesos a elevar.

Nota: Tutti gli accessori di sollevamento e le opzioni montate sul braccio sono considerati parte del carico e devono essere richieste adeguate autorizzazioni per l'uso dei loro pesi complessive.

Nota: Todos os acessórios de elevação e opcionais de lança contribuem para a carga a elevar pelo que devem ser tidos em conta nos cálculos dos pesos a elevar.

Примечание: Все погрузочно/разгрузочные устройства и дополнительные приспособления стрелы считаются частью нагрузки, поэтому в общем весе для них нужно учитывать некоторые допущения.

Load charts • Traglasten • Capacités de levage • Capacidades Carga • Diagramas de carga • Таблицы грузоподъемности

Notes • Hinweise • Notes • Notas • Note • Notas • Примечания

The lifting capacities correspond to DIN EN 13000:2014-11 and 85 %.

Warning: THIS CHART IS ONLY A GUIDE. The Notes below are for illustration only and should not be relied upon to operate the crane. The individual crane's load chart, operating instructions and other instruction plates must be read and understood prior to operating the crane.

The lifting capacities likewise fulfil the requirements of ISO 4305 and DIN 15019, Part 2, with regard to stability, and DIN 15018, Part 3, and FEM 5004 with regard to strength.

85%: Capacities are in accordance with SAE J1063 and do not exceed 85% of the tipping load (SAE J1289 for outriggers 50% and 0% extended) as determined by SAE J765.

1. Capacities given do not include the weight of hookblocks, slings, auxiliary lifting equipment and load handling devices. Their weights MUST be added to the load to be lifted. When more than minimum required reeving is used, the additional rope weight shall be considered part of the load.
2. All capacities are for crane on firm, level surface. It may be necessary to have structural supports under the outrigger floats or tyres to spread the load to a larger bearing surface.
3. When either boom length or radius or both are between values listed, the smallest load shown at either the next larger radius or boom length shall be used.
4. For outrigger operation, ALL outriggers shall be fully extended with tyres raised free of ground before raising the boom or lifting loads.
5. Tyres shall be inflated to the recommended pressure before lifting on rubber.

Die Tragfähigkeiten entsprechen DIN EN 13000:2014-11 und 85 %.

WARNUNG: DIESE TABELLE IST LEDIGLICHE EINE RICHTLINIE. Die Hinweise dienen als Erklärung und sind für die Kranbedienung nicht maßgebend. Vor Inbetriebnahme des Kranes sind Traglasttabellen, Bedienungsanleitung und andere Vorschriften eingehend zu studieren.

Die Tragfähigkeitswerte erfüllen ebenfalls die Anforderungen von ISO 4305 und DIN 15019 Teil 2 bezüglich Standsicherheit sowie von DIN 15018 Teil 3 und FEM 5004 bezüglich Festigkeit.

85%: Tragkraftwerte entsprechen SAE J1063 und überschreiten nicht 85 % der Kippplast (SAE J1289 bei halb- bzw. ganz ausgefahrner Abstützung) gemäß Richtlinien SAE J765.

1. Das Gewicht der Hakenflaschen und aller Anschlagmittel muß zu der Last hinzugerechnet werden. Beim Einscheren mit erhöhten Werten ist das zusätzliche Seilgewicht als Teil der Last zu betrachten.
2. Alle Werte gelten für den Kran auf festem, ebenem Untergrund. Eventuell müssen die Stützsteller oder Reifen unterlegt werden, um die Last über eine größere Abstützfläche zu verteilen.
3. Wenn Auslegerlänge oder Radius oder beide Werte zwischen den aufgeführten Werten liegen, ist die geringere der Traglasten zu wählen, die für den die nächstgrößere Ausladung oder die nächste bzw. anschließende Auslegerlänge genannt sind.
4. In abgestütztem Zustand müssen ALLE Stützen komplette ausgefahren sein. Die Reifen dürfen den Boden nicht berühren. Erst danach dürfen Lasten oder der Ausleger angehoben werden.
5. Bevor frei auf Rädern gearbeitet wird, müssen, die Reifen mit dem vorschrittsmäßigen Druck aufgefüllt werden.

Les capacités de levage sont conformes à la norme DIN EN 13000:2014-11 et 85 %.

ATTENTION: CE TABLEAU N'EST QU'UN GUIDE. Les notes ci-dessous sont données à titre d'exemple et ne doivent pas être utilisées pour faire fonctionner la grue. Toute la documentation concernant chaque type de grue: tableau des charges, instructions de fonctionnement et toutes autres plaques d'instructions devront être lues et comprises avant de manoeuvrer la grue.

Les capacités de levage respectent également les exigences des normes ISO 4305 et DIN 15019, paragraphe 2, relatives à la stabilité, ainsi que celles des normes DIN 15018 paragraphe 3 et FEM 5004 relatives à la résistance.

85% : Les capacités de levage sont conformes à la norme SAE J1063 et ne dépassent pas 85% de la charge de basculement (SAE J1289 pour les poutres de calage déployées à 50% et 0%) tel que cela est prescrit par la norme SAE J765.

1. Les charges mentionnées dans les tableaux ne comprennent pas le poids des moufles, des élingues et autres accessoires de levage qui doit être additionné à celui de la charge levée. Lorsque le mouflage est supérieur au minimum requis le poids de l'excédent de câble doit être additionné à celui de la charge.
2. Les capacités sont données sur sol ferme et de niveau. Il peut être nécessaire d'utiliser des bastingas ou des accessoires similaires afin de répartir la charge transmise au sol par les roues ou les patins de calage.
3. Lorsque la longueur de flèche ou la portée ne correspond pas aux valeurs mentionnées dans les tableaux, il convient de se référer à la valeur inférieure mentionnée pour la portée ou la longueur de flèche immédiatement supérieure.
4. Pour utilisation machine calée, les poutres de calage doivent être totalement télescopées et les roues décollées du sol avant de relever la flèche ou de lever des charges.
5. Les pneumatiques devront être gonflés aux pressions préconisées avant tout levage en libre.

Las capacidades de carga corresponden a DIN EN 13000:2014-11 y 85 %.

AVISO: ESTA TABLA ES SOLO UNA ORIENTACION. Las notas que aparecen al final de la misma solo sirven de ilustración y no deben ser tomadas como instrucciones para operar la grúa. La tabla de cargas, las instrucciones de operación y otras placas ilustrativas de cada grúa deben ser leídas y correctamente interpretadas antes de operar la grúa.

Asimismo los valores de carga cumplen las disposiciones de las normas ISO 4305 y DIN 15019, 2.ª parte, respecto a la estabilidad, y DIN 15018, 3.ª parte, y FEM 5004 respecto a la fuerza.

85%: Le capacità di sollevamento sono conformi alla norma SAE J1063 e non superano l'85% del carico di ribaltamento (SAE J1289 per gli stabilizzatori estesi al 50% e 0%) come prescritto dalla norma SAE J765.

1. Las cargas indicadas no incluyen el peso de los ganchos, eslingas, equipos auxiliares y aparejos de elevación. Sus pesos DEBEN ser añadidos al de la carga a elevar. Cuando se utilice un número de ramales de cable superior al necesario, el peso adicional del cable debe ser considerado como parte de la carga.
2. Todas las capacidades corresponden a la grúa situada sobre terreno firme nivelado y uniforme. La naturaleza del terreno puede hacer necesario colocar, bajo los apoyos de los estabilizadores o bajo los neumáticos, elementos estructurales que repartan la carga sobre una mayor superficie de apoyo.
3. Cuando se trabaje con longitudes de pluma o radios, intermedios entre los valores reflejados en las tablas, se considerará la carga inmediata inferior indicada en el radio o longitud de pluma inmediato superior.
4. Para trabajos sobre estabilizadores, TODOS los estabilizadores estarán totalmente extendidos y los neumáticos sin tocar el suelo antes de elevar pluma o izar cargas.
5. Los neumáticos deberán estar inflados a la presión recomendada antes de elevar cargas sobre neumáticos.

Le tabelle di portata sono conformi alle norme DIN EN 13000:2014-11 e 85 %.

ATTENZIONE: QUESTA TABELLA E' SOLO UNA GUIDA. Le note qui sotto riportate sono date a titolo d'esempio e non devono essere utilizzate per far funzionare la gru.

La tabella di carico, le istruzioni d'uso ed ogni altro foglio illustrativo devono essere letti e compresi prima di manovrare la gru.

I valori delle tabelle di portata sono conformi anche ai requisiti delle norme ISO 4305 e DIN 15019, Parte 2, per quanto riguarda la stabilità, ed alle norme DIN 15018, Parte 3, e FEM 5004 per quanto riguarda il calcolo di resistenza della struttura.

85%: Capacidades de acuerdo con las Normas SAE J1063 y no exceden del 85% del momento de vuelco (Normas SAE J1289 para las cargas sobre estabilizadores extendidos al 50% o sin extender 0%) como fijan las normas SAE J765.

1. I carichi indicati nelle tavole non comprendono il peso dei ganci, dei tiranti, e di nessun altro accessorio di sollevamento che deve essere aggiunto a quello del carico sollevato. Quando il numero di funi è superiore al minimo richiesto il peso addizionale della fune deve essere aggiunto a quello del carico.
2. Tutte le capacità si intendono per la gru situata su un terreno compatto livellato e uniforme. Potrebbe rendersi necessario utilizzare dei supporti strutturali, sotto gli appoggi degli stabilizzatori o sotto i pneumatici, per ripartire il carico su una superficie di appoggio maggiore.
3. Quando la lunghezza del braccio o la portata non corrispondono ai valori riportati nelle tabelle, conviene considerare il valore inferiore riportato nel raggio di lavoro o la lunghezza del braccio immediatamente superiore.
4. Per lavoro su stabilizzatori, TUTTI gli stabilizzatori devono essere completamente estesi e i pneumatici staccati da terra prima di rialzare il braccio o di sollevare carichi.
5. I pneumatici devono essere gonfiati alla pressione raccomandata prima di sollevare carichi sopra i pneumatici.

Capacidade de carga corresponde a DIN EN 13000:2014-11 e 85 %.

Atenção: ESTE QUADRO SERVE APENAS DE GUIA. As notas abaixo são dadas a mero título exemplificativo e não deverão ser utilizadas para operar a grua. Toda a documentação e instruções relativas a cada tipo de grua, nas quais se incluem o diagrama de carga da grua, as respectivas instruções de operação e outras placas com instruções, têm de ser lidas e compreendidas antes de a grua ser operada.

Capacidade de elevação também satisfazer os requisitos da norma ISO 4305 e DIN 15019, Parte 2, a estabilidade relativa, bem como os da DIN 15018 3 e GEF 5004 no que diz respeito à sua resistência.

85%: Le capacità di sollevamento sono conformi alla norma SAE J1063 e non superano l'85% del carico di ribaltamento (SAE J1289 per gli stabilizzatori estesi al 50% e 0%) come prescritto dalla norma SAE J765.

1. As capacidades indicadas não incluem o peso de cadernas, eslingas, equipamento auxiliar de elevação e dispositivos de manuseamento de cargas. Os seus pesos TÊM de ser adicionados ao peso da carga a ser elevada. Sempre que for utilizada mais de que uma desmultiplicação de cabo, o peso adicional dos cabos deverá ser considerado parte da carga, devendo ser adicionado ao seu peso.
2. Todas as capacidades são indicadas para uma grua sobre uma superfície firme e nivelada. Pode ser necessário colocar suportes estruturais por baixo dos pneus ou das sapatas dos estabilizadores, para espalhar a carga por uma superfície de suporte maior.
3. Sempre que o comprimento da lança, o seu raio, ou ambos estiverem compreendidos entre os valores indicados, deve ser utilizada a carga mais baixa indicada para o raio ou para o comprimento de lança imediatamente superior.
4. Operação com estabilizadores: Antes de a lança ser erguida ou de serem elevadas cargas, TODOS os estabilizadores têm de estar totalmente estendidos, com os pneus erguidos de modo a não estarem em contacto com o solo.
5. Antes de serem elevadas cargas sobre os pneus, eles devem ser enchidos às pressões recomendadas.

Грузоподъемность соответствует стандарту DIN EN 13000:2014-11 и 85 %.

Внимание: ДАННАЯ СХЕМА ПРИВЕДЕНА ИСКЛЮЧИТЕЛЬНО В ОЗНАКОМИТЕЛЬНЫХ ЦЕЛЯХ. Нижеприведенные данные являются лишь пояснительными, на них не следует полагаться при работе с краном. Перед работой на кране следует прочесть и понять таблицы грузоподъемности, инструкцию по эксплуатации, а также инструктирующие таблички.

Кроме того, грузоподъемность удовлетворяет требованиям ISO 4305 и DIN 15019 (часть 2) в отношении устойчивости, и DIN 15018, (часть 3), и FEM 5004 в отношении прочности материала.

85%: Нагрузка соответствует стандарту SAE J1063 и не превышает 85% от удерживающего момента (SAE J1289 для выносных опор, выдвигаемых на 50% и на 0%) в соответствии с SAE J765.

1. Указанная нагрузка не учитывает вес крюковых блоков, канатов, вспомогательного подъемного оборудования и грузочной/разгрузочной устройств. Их вес СЛЕДУЕТ прибавлять к массе груза. При превышении минимально необходимой запасовки канатаследует учитывать его дополнительный вес.
2. Все нагрузки указаны для крана, находящегося на прочной плоской поверхности. С целью распределения нагрузки, под выносные опоры или под колеса можно подложить поддерживающие конструкции для увеличения площади опоры.
3. Если длина стрелы, вылет (или и то и другое) находятся между указанными значениями в таблице, следует брать наименьшую нагрузку, указанную за следующим значением радиуса или длины стрелы.
4. Перед подъемом стрелы или грузов (при использовании выносных опор) следует выдвинуть ВСЕ выносные опоры на полную длину, чтобы колеса оказались над землей.
5. При подъеме с колес, шины должны быть накачаны до рекомендуемого давления.

Specification

Superstructure



Boom

10,1 m – 32,0 m, four-section, full-power synchronized boom.
Maximum tip height: 34,1 m.



*Fixed swingaway extension

8,8 m offsettable lattice swingaway extension. Offsets 0°, 25° and 45°.
Stows alongside base boom section.
Maximum tip height: 43,1 m.



*Telescopic Swingaway extension

8,8 m - 15,5 m telescoping lattice swingaway extension. Offsets at 0°, 25° and 45°.
Stows alongside base boom section.
Maximum tip height: 49,3 m.



Boom elevation

One double acting hydraulic cylinder with integral holding valve provides elevation from -2° to +78°.



Load moment and anti-two block system

Standard "Graphic Display" load moment and anti-two block system with audio-visual warning and control lever lockout. These systems provide electronic display of boom angle, length, radius, tip height, relative load moment, maximum permissible load, load indication and warning of impending two-block condition. The standard Work Area Definition System allows the operator to pre-select and define safe working areas. If the crane approaches the pre-set limits, audio-visual warnings aid the operator in avoiding job-site obstructions.



Cab

Full-vision, all-steel fabricated with acoustical lining and tinted safety glass throughout. Deluxe seat incorporates armrest-mounted hydraulic single-axis controllers. Tilt/telescoping steering wheel with various controls incorporated into the steering column. Other standard features include: hot water heater, cab circulating air fan, sliding side and rear windows, sliding skylight with electric wiper and sunscreen, electric windshield wash/wipe, fire extinguisher, seat belt, air conditioning, and dual cab mounted work light.



Slewing

Planetary swing with foot-applied multi-disc brake. Spring applied, hydraulically-released swing brake and plunger-type, one position, mechanical house lock operated from cab.

Maximum speed: 2,5 RPM.



Counterweight

5 447 kg pinned to structure.



Hydraulic system

Three main gear pumps with combined capacity of 391 L/min. Maximum operating pressure: 262 bar. Return line type filter with full flow by-pass protection and service indicator. Replaceable cartridge with micron filtration rating of 5/12/16. 509 L hydraulic reservoir. Hydraulic oil cooler. System pressure test ports. Manual hyd. pump disconnect.



Hoist

Planetary reduction with automatic spring applied multi-disc wet brake. Grooved drum. Electronic hoist drum rotation indicators, and hoist drum cable followers.

Maximum Single Line Pull:

- 1st layer: 8 246 kg. • 3rd layer: 6 994 kg.
- 5th layer: 6 084 kg.

Maximum Permissible Line Pull: 7 620 kg with 6X37 class rope.

7 620 kg. with 35X7 Rotation Resistant rope.

Maximum Single Line Speed: 179 m/min.

Rope Construction: 6X36 EIPS IWRC, Special Flexible
35x7 Flex-X, Rotation Resistant

Rope Diameter: 19mm.

Rope Length: Main Hoist: 137 m.

Maximum Rope Stowage: 211 m.



CraneSTAR

Crane asset management system.

Carrier



Carrier frame

Box section frame fabricated from high-strength, low alloy steel. Integral outrigger housings and front/rear lifting, towing, and tie down lugs.



Outriggers

Four hydraulic telescoping single-stage double box beam outriggers with inverted jacks and integral holding valves.

Three position setting, 0%, 50% and fully extended.

All steel fabricated, quick release type outrigger floats, 610 mm diameter.

Maximum outrigger pad load: 31 344 kg.

Controls and crane level indicator located in cab.



Engine

Tier 3 / Euromot 3A: Cummins QSB 6.7 l diesel, six cylinders, turbocharged, 129 kW at 2500 rpm. Maximum torque: 800 Nm at 1500 rpm.

Note: Required for sale outside of North American and European Union countries

Tier 4f / Euromot 4: Cummins QSB 6.7 l diesel, six cylinders, turbocharged with Cummins Diesel Particulate Exhaust filter/muffler. Meets emissions per U.S.E.P.A. Tier IV and E.U. Stage III B. 179 kW at 2500 rpm. Maximum torque: 990 Nm at 1500 rpm.

Fuel requirement: Maximum of 15 ppm sulphur content (Ultra Low Diesel Fuel).

Note: Tier IV engine Required in North American and European Union countries.

Fuel tank capacity: 220 l.



Transmission

Full rangeshift with 6 forward and 3 reverse speeds.

Front axle disconnect for 4 x 2 travel.



Drive/Steer

4 x 4.

Fully independent power steering:

Front: Full hydraulic steering wheel controlled.

Rear: Full hydraulic switch controlled.

Provides infinite variations of 4 main steering modes: front only, rear only, crab and coordinated. Rear steer indicator. Turning radius: 6,4 m.



Axles

Front: Drive/steer with differential and planetary reduction hubs rigid mounted to frame.

Rear: Drive/steer with differential and planetary reduction hubs pivot mounted to frame.



Tyres

Std. 23,5 x 25 - 20 bias ply, Earthmover type.



Brakes

Full hydraulic split circuit disc-type brakes operating on all wheels. Spring-applied, hydraulically released transmission-mounted parking brake.



Lights

Full lighting including turn indicators, head, tail, brake and hazard warning lights.



Maximum speed

39 km/h.



Gradeability (theoretical)

78% (Based on 34020 kg GVW) 23.5 x 25 tires, pumps engaged, 32 m boom, and tele-swingaway.



Electrical system

Two 12 V - maintenance free batteries. 12 V starting and lighting.

Battery disconnect switch.

* Optional equipment

- Auxiliary hoist package (includes Model GHP30A auxiliary hoist with electronic hoist drum rotation indicator, hoist drum cable follower, 137 m of 19 mm 35 X 7 class wire rope, auxiliary single sheave boom nose) • CE Mark conformance
- Auxiliary lighting package: Includes cab mounted, 360° rotation spotlight, cab mounted amber flashing light, and dual base boom mounted floodlights, in-cab LMI Light bar, and rubber mat for stowage trough
- 360° NYC style mechanical swing lock
- Rear Pintle hook
- Cab controlled cross axle differential locks, (front and rear)
- Rubber mat for storage trough.

*Denotes optional equipment

Kranoberwagen

Ausleger

10,1 m bis 32,0 m ausfahrbarer, vierteiliger, voll teleskopierbarer Ausleger mit Synchronverstellung..

Maximale Rollenhöhe 34,1 m.

*Feststehender Klappspitzenausleger

Abwinkelbare Klappspitze in Gitterbauweise, 8,8 m. Abwinkelung 0°, 25° und 45°. Seitlich am Ausleger montierbar. Maximale Arbeitshöhe : 43,1 m.

*Teleskopklappspitze

Teleskopspitzenausleger in Gitterbauweise, 8,8 m bis 15,5 m. Abwinkelung 0°, 25° und 45°. Seitlich am Ausleger montierbar.

Maximale Rollenhöhe: 49,3 m.

Wippwerk

Ein doppelt wirkender Hydraulikzylinder mit integriertem Sicherheits-Rückschlagventil. Auslegerverstellwinkel von -2° bis +78°.

Lastmoment- und Hubendschalter-System

System für Lastmomentbegrenzung über Standard-„Grafikdisplay“ und Anti-Two Block System mit akustisch-optischer Warnung und Steuerhebelsperre. Diese Systeme bieten elektronische Anzeige von Auslegerwinkel, Auslegerlänge, Radius, Arbeitshöhe, relativem Lastmoment, maximal zulässiger Last, Hakenlast und Hubendabschaltungs-Vorrichtung. Das zur Standardausrüstung gehörende System zur Arbeitsbereichsbegrenzung ermöglicht es dem Bediener, sichere Arbeitsbereiche vorzugeben und zu definieren. Nähert sich der Kran der Begrenzung des sicheren Arbeitsbereichs, wird der Bediener akustisch und optisch gewarnt, wodurch Kollisionen am Einsatzort vermieden werden.

Kabine

Fahrerkabine mit Rundumsicht, komplett aus Stahl mit Lärmschutzisolierung und mit rundum getöntem Sicherheitsglas. Komfortsitz mit in die Armlehne integrierten hydraulischen Einachsreglern. Kipp-/Teleskopier-Steuerrad mit verschiedenen, in die Lenksäule integrierten Bedienelementen. Sonstige Serienausstattung: Warmwasserheizung, Umluftventilator, Schiebefenster seitlich und am Heck, Schiebedach mit elektrischem Scheibenwischer und Sonnenschutz, elektrische Wisch-/Reinigungsanlage für die Frontscheibe, Feuerlöscher, Sicherheitsgurt, Klimaanlage und in das Fahrerhaus eingebaute doppelte Arbeitsplatzleuchte.

Schwenkwerk

Drehwerk mit Planetengetriebe mit per Fuß zu bedienender Mehrscheibenbremse. Federgetriebene, hydraulisch zu lösende Drehwerkbremse und Stoßelform, Gehäusefixierung, bedienbar von Kabine aus. Max. Drehgeschwindigkeit: 2,5 RPM.

Gegengewicht

5 447 kg, mit dem Oberwagen verbolzt.

Hydrauliksystem

Drei Hauptpumpen mit einer Gesamtfördermenge von 391 l/Min. Maximaler Betriebsdruck: 262 bar. Filter mit Vollstrom-Bypassschutz und Wartungsanzeige im Rücklauf. Wechselpatrone mit einer Filtrierleistung von 5/12/16 Mikron. Fassungsvermögen des Hydrauliköltanks: 509 Liter. Integrierter Ölkühler. Systemdruck-Prüfanschlüsse. Manuelle Pumpenabschaltung.

Hubwerk

Planetengetriebe mit automatischer Federspeicher-Mehrscheibenbremse im Ölbad. Gerillte Seiltrommel.

Elektronischer Hubwerksumdrehungs-Melder sowie Seilführungsbügel.

Maximaler Seilzug mit einfachem Strang:

- Erste Lage: 8 246 kg. • Dritte Lage: 6 994 kg.
- Fünfte Lage: 6 084 kg.

Maximal zulässiger Seilzug: 7 620 kg mit Seil Kategorie 6 x 37. 7 620 kg mit 35x7 Flex-X, drallfrei.

Maximale Seilgeschwindigkeit mit einfachem Strang: 179 m/Min.

Seilaufbau : 6X36 EIPS IWRC, besonders flexibel, 35x7 Flex-X, drallfrei.

Seildurchmesser: 19mm.

Seillänge: Haupthubwerk : 137 m.

Hubwinde für max. 211 m Seil ausgelegt.

CraneSTAR

Krananlagegüterverwaltungssystem.

Kranunterwagen

Rahmen

Kastenprofilrahmen aus hochfestem Feinkornstahl. Integrierte Auslegerbalkengehäuse und vordere/hintere Greifer zum Schleppen, Heben und Verzurren.

Abstützungen

Vier hydraulisch teleskopierbare, einteilige Kastenprofil-Abstützträger mit innen geführten Stützzyllindern und integrierten Halteventilen.

Drei Stellungen: 0%, 50% und voll ausgefahren.

Abstützteller mit Schnellentriegelung aus Stahl, Durchmesser 610 mm, maximaler Stützdruck per Teller 31 344 kg.

Bedienelemente und Nivellieranzeige in der Kabine.

Motor

Tier 3 / Euromot 3A: Cummins QSB 6,7 Liter Sechszylinder-Dieselmotor, Turbolader, 129 kW bei 2 500 U/Min. Max. Drehmoment : 800 Nm bei 1 500 U/Min. Note: Required for sale outside of North America and European Union countries.

Tier 4f / Euromot 4: Cummins QSB 6,7 Liter Sechszylinder-Dieselmotor Turbolader und Cummins-Dieselfußpartikelfilter/-dämpfer. Entspricht Emissionsvorgaben nach U.S.E.P.A. Tier IV und E.U. Stage III B. 179 kW bei 2 500 U/Min. Max. Drehmoment : 990 Nm bei 1 500 U/Min. Treibstoffart: Maximal 15 ppm Schwefelanteil (besonders schwefelarmer Dieseldieselkraftstoff). Hinweis: Diese Motoren sind zum Verkauf in Nordamerika und der Europäischen Union bestimmt.

Kraftstoffbehälter: 220 l.

Getriebe

Gruppenschaltung mit 6 Vorwärts- und 3 Rückwärtsgängen.

Abkoppelung der Vorderachse für Fahrtrieb 4 x 2.

Antrieb/Lenkung

4 x 4.

Separate Servolenkung :

Vorne : Vollhydraulisch, über Lenkrad betätigt.

Hinten : Vollhydraulisch, über Schalter betätigt.

Stellt vier stufenlos veränderliche Lenkarten bereit : Nur vorne, nur hinten, Hundegang und koordiniert. Lenkungsanzeige hinten. Wendekreis : 6,4 m.

Achslinien

Vorne: Antrieb/Lenkung über Differenzial und Planetenuntersetzungsgetriebe, fest mit dem Rahmen verbunden.

Hinten: Antrieb/Lenkung über Differenzial und Planetenuntersetzungsgetriebe, pendelnd mit dem Rahmen verbunden.

Bereifung

Standard 23,5 x 25 – 20-lagig, Radladertyp.

Bremsen

Vollhydraulische Bremsen mit geteilten Bremskreisen, auf alle Räder wirkend. Hydraulisch lösbare Federspeicher-Feststellbremse.

Beleuchtung

Volle Beleuchtungsanlage mit Blinkleuchten, Scheinwerfern, Schluss- und Bremsleuchten und Warnblinkanlage.

Höchstgeschwindigkeit

39 km/h.

Steigvermögen (theoretisch)

78 % (Basierend auf 34 020 kg Bruttogewicht) Reifengröße 23,5 x 25, Pumpen aktiviert, Ausleger 32 m plus Teleskopspitze)

Elektrische Anlage

Zwei wartungsfreie 12-Volt-Batterien. 12-Volt-Starter und Beleuchtungsanlage. Batterie-Trennschalter.

* Zusatzausrüstung

- Hilfshebwerkspaket (inklusive Hilfshebwerk Modell GHP30A mit elektronischen Umdrehungsanzeigen für Hilfshebwerkstrommel-Aufwickler, 137 m mit Seil Kategorie 19 mm 35 X 7, Zusatz-Auslegerkopf mit Einzelscheibe) • CE-Konformität
- Zusatzbeleuchtung: inklusive einem an der Kabine befestigten 360°-Strahler und einer orangen Rundumwarnleuchte, zwei am Ausleger-Grundstück montierten Flutlichtern, einer kabineninternen LMI Leuchtenleiste und Gummimatte für Stauraum • Mechanische Schwenkwerksverriegelung, 360 Grad, Typ NYC
- Abschleppöse hinten • Differenzialsperrern (vorne und hinten), von der Kabine aus zuschaltbar • Gummimatte für Staufach.

*Kennzeichnet wahlweise Zusatzausrüstung

Caractéristiques techniques

Superstructure



Flèche

10,1-32,0 m, flèche télescopique hydraulique synchronisée à quatre éléments.
Hauteur maximale de tête de flèche : 34,1 m.



*Extension treillis fixe

Extension treillis à repliage latéral de 8,8 m avec possibilité de déport à 0°, 25° et 45°. Repliage le long de l'élément de flèche de base.
Hauteur max. de tête d'extension : 43,1 m.



*Éléments intermédiaires pour extension de treillis

Extension treillis télescopique de 8,8-15,5 m avec possibilité de déport à 0°, 25° et 45°. Repliage le long de l'élément de flèche de base.
Hauteur max. d'extension treillis : 49,3 m.



Relevage

Un vérin hydraulique double effet avec clapet anti-retour intégré.
Angles de relevage -2° à +78°.



Contrôleur d'état de charge et dispositif de fin de course haute crochet indépendant

En standard, contrôleur d'état de charge à affichage graphique et dispositif de course haute avec alarmes sonores et visuelles et dispositif de coupure des mouvements. Ces dispositifs donnent un affichage graphique de l'angle et de la longueur de flèche, de la portée, de la hauteur de tête de flèche, du moment relatif, de la charge maximum autorisée, de la charge levée et de sécurité de fin de course haute crochet.
Le dispositif standard de limitation du domaine d'évolution (Work Area Definition System) permet à l'utilisateur de pré-définir et limiter le domaine de travail autorisé.



Cabine

Cabine panoramique tout acier fabriquée avec une isolation sonore et un vitrage teinté de sécurité sur tout le pourtour. Siège ergonomique équipé de commandes hydrauliques monoaxe montés sur les accoudoirs. Volant inclinable et télescopique avec diverses commandes intégrées dans la colonne de direction. Autres équipements de série : chauffage à eau chaude, ventilateur de circulation d'air, vitrages latéraux et arrière coulissants, vitrage de toit coulissant avec essuie-glace électrique et pare-soleil, essuie-glace et lave-glace de pare-brise électriques, extincteur, ceinture de sécurité, climatisation et double feu de travail monté sur la cabine.



Orientation

Orientation à planétaires et frein multi-disques à commande au pied. Frein à serrage par ressorts et desserrage hydraulique, verrouillage mécanique sur une position, à poussoir, actionné depuis la cabine. Vitesse maximale : 2,5 tpm.



Contrepoids

5 447 kg broché à la structure.



Système hydraulique

Trois pompes principales à engrenages offrant une capacité combinée de 391 l/min. Pression maximum de service : 262 bars. Filtre hydraulique sur circuit de retour avec protection par dérivation plein débit et indicateur de colmatage. Cartouche amovible avec classe de filtration micrométrique 5/12/16. Réservoir hydraulique de 500 litres. Prises de pressions rapides. Débrayage de pompe manuel.



Treuil

Entraînement par réducteur à planétaires et frein multi-disques immergés. Tambour rainuré. Indicateurs électroniques de rotation du treuil et dispositif presse-câble.

Efforts max. sur brin simple :

• 1^{ère} couche : 8 246 kg. • 3^e couche : 6 994 kg.
• 5^e couche : 6 084 kg.

Effort max. autorisé sur brin simple : 7 620 kg avec câble de classe 6x37.

7 620 kg avec câble de classe 35x7 Flex-X.

Vitesse max. de déroulement : 179 m/min.

Câbles antigiratoires type 6 x 36 EIPS IWRC, Special Flexible ou 35x7 Flex-X.
Diamètre : 19 mm.

Longueur de câble : Treuil principal 137 m

Capacité maximum de câble : 211 m



CraneSTAR

Système de gestion de parc de grues.

Châssis



Châssis

Châssis caissonné mécanosoudé en acier à haute limite élastique. Carters intégrés pour les dispositifs de calage et anneaux avant/arrière pour remorquage, levage et fixation.



Dispositif de calage

Quatre poutres de calage hydrauliques télescopiques avec vérins inversés et clapets anti-retour intégrés. Calage autorisé en trois positions : 0 - 50% et 100%.
Patins d'appui carrés (610 mm de diamètre) en acier avec dispositifs de fixation rapide. Charge maximum sur appui : 31 344 kg.
Commandes de calage et indicateur de niveau dans la cabine.



Moteur

Tier 3 / Euromot 3A: Moteur Diesel 6 cylindres Cummins QSB 6,7L turbocompressé développant 129 kW à 2 500 tours/min. Couple maximum : 800 Nm à 1 500 tours/min. Note : Requis pour les ventes hors des pays d'Amérique du Nord et de l'Union européenne.

Tier 4f / Euromot 4: Moteur Diesel à turbocompresseur 6 cylindres Cummins QSB 6,7L avec filtre/silencieux d'échappement à particules Cummins diesel. Respecte les exigences en matière d'émissions selon l'U.S.E.P.A. Tier IV et U.E. Phase III B. Développement 179 kW à 2 500 tours/min. Couple maximum : 990 Nm à 1 500 tours/min. Exigences relatives au carburant : Maximum de 15 ppm de teneur en soufre (carburant diesel à très faible teneur). Note : Moteur Tier IV requis dans les pays d'Amérique du Nord et de l'Union européenne.

Capacité du réservoir : 220 l



Boîte de vitesse

Boîte de vitesses « range shift » à 6 rapports avant et 3 rapports arrière. Débrayage de pont avant pour déplacement en 4 x 2.



Direction/transmission

4 x 4.

Direction hydraulique indépendante :

Avant : Direction hydraulique indépendante actionnée par volant.

Arrière : Direction hydraulique indépendante commandée par interrupteur au tableau de bord.

Combinaisons infinies des quatre modes de direction : avant uniquement, arrière uniquement, marche en crabe et mode coordonné. Indicateur de direction arrière. Rayon de braquage : 6,4 m.



Ponts

Avant : Pont moto-directeur avec différentiel et réductions à planétaires dans les moyeux fixé de manière rigide au châssis.

Arrière : Pont moto-directeur avec différentiel et réductions à planétaires dans les moyeux articulé au châssis.



Pneumatiques

Pneumatiques standard 23,5 x 25 à carcasse conventionnelle 20 plis. Type engin de terrassement.



Freins

Freins à disque freinant sur toutes les roues avec circuit scindé entièrement hydraulique. Frein de stationnement à ressort, à relâchement hydraulique, monté sur la transmission.



Eclairage

Eclairage complet incluant les clignotants, ainsi que les feux avant, arrière, de freinage et de détresse.



Vitesse maximum

39 km/h.



Aptitude (théorique) en pente

78 %, (basé sur un véhicule d'un poids total de 34 020 kg) équipé de pneus 23,5 x 25, de pompes enclenchées, d'une flèche de 32 m et d'une extension treillis télescopique.



Installation électrique

Deux batteries sans entretien de 12 Volts pour l'éclairage et le démarrage.
Interrupteur coupe circuit.

* Equipements optionnels

• Ensemble de treuil auxiliaire (inclut un treuil auxiliaire de modèle GHP30A avec indicateur électronique de rotation du tambour du treuil, un dispositif presse-câble sur le tambour du treuil, 137 m de câble métallique de 19 mm de classe 35 x 7, une tête de flèche auxiliaire à réa simple) • Conformité CE. • Ensemble d'éclairage auxiliaire : Inclut un projecteur à 360° et un gyrophare orange sur la cabine, deux projecteurs installés sur la flèche de base, une barrette d'affichage CEC en cabine et un tapis de caoutchouc pour le coffre de stockage • Verrouillage mécanique d'orientation 360° (type "Ville de New York") • Crochet de remorquage • Différentiels inter-roues commandés depuis la cabine (avant et arrière) • Tapis en caoutchouc pour le coffre de stockage.

*Équipements optionnels

Superestructura

Pluma

Pluma telescópica de cuatro secciones, sincronizada y totalmente hidráulica de 10,1 m - 32,0 m. Altura máxima en punta al suelo : 34,1 m.

*Extensión abatible

Extensión abatible de celosía de 8,8 m. Angulable manualmente 0°, 25° y 45°. Se puede alojar a lo largo de la sección de la pluma base. Altura máxima en punta: 43,1 m.

*Extensión de pluma de celosía

Extensión telescópica de celosía de 8,8 m - 15,5 m. Angulable manualmente 0°, 25° y 45°. Se puede alojar a lo largo de la sección de la pluma base. Altura máxima en punta : 49,3 m.

Elevación de pluma

Un cilindro hidráulico de doble efecto con válvula de retención integrada logrando elevación entre -2° y +78°.

Sistema indicador del momento de carga y de final de carrera del gancho

Momento de carga estándar "con indicador gráfico" y sistema antibloqueo doble con señal de aviso sonora y visual y bloqueo de la palanca de control. Estos sistemas proporcionan la visualización en una pantalla electrónica del ángulo, longitud, radio, altura de la punta al suelo, momento de carga relativo, carga máxima admisible, indicación de carga y aviso del estado del bloqueo doble inminente de la pluma. El sistema de definición del área de trabajo estándar permite al operario preseleccionar y definir zonas de trabajo seguras. Si la grúa se acerca a los límites predefinidos, una señal de aviso sonora y visual ayuda al operario a evitar obstrucciones en el lugar de la obra.

Cabina

Visión panorámica, fabricada completamente de acero con revestimiento acústico y cristal de seguridad completamente tintado. Asiento de lujo con palancas de control hidráulico de eje único montadas en reposabrazos. Volante de dirección inclinable/telescópico con diversos controles incorporados en la columna de dirección. Otras características estándar incluyen: calentador de agua, ventilador de circulación de aire de cabina, ventanas de corredera laterales y trasera, luna corredera con limpiaparabrisas y filtro solar eléctricos, parabrisas eléctricos con función de limpieza y secado, extintor, cinturón de seguridad, aire acondicionado y luces de trabajo dobles montadas en cabina.

Rotación

Giro deslizante mediante planetarios con freno de discos múltiples accionado por pedal. Freno de giro de desconexión hidráulica, accionado mediante resorte. Bloqueo interno mecánico de una única posición accionado desde la cabina. Velocidad máxima: 2,5 rpm.

Contrapeso

Sujeto a la estructura mediante pasadores. 5 447 Kg. de peso.

Sistema hidráulico

Tres bombas principales con una capacidad combinada de 391 L/min. Presión máxima de funcionamiento: 262 bares. Filtro con línea de retorno con protección total ante derivaciones de flujo e indicador de mantenimiento. Cartucho reemplazable con una tasa de microfiltrado de 5/12/16. Depósito hidráulico de 509 L. Refrigerador de aceite integrado. Puertos de prueba de presión del sistema. Bomba hidráulica con desconexión manual.

Especificaciones del mecanismo de elevación principal y auxiliar

Reducción planetaria con freno automático de discos múltiples aplicado mediante resorte. Tambor acanalado con indicadores electrónicos de rotación del tambor. Tensión máxima de un solo ramal de cable:

- Primera capa: 8 246 kg.
- Tercera capa: 6 994 kg.
- Quinta capa: 6 084 kg.

Tracción máxima admisible del cable: 7 620 kg con cable de clase 34x37.
7 620 kg con cable 35 x 7 antirrotación.

Velocidad máxima de un solo cable: 179 m/min
Estructura del cable : 6x36 EIPS IWRC, flexible especial
35x7 Flex-X, antirrotación.

Diámetro del cable : 19 mm.
Longitud del cable : Cabrestante principal : 137 m
Capacidad máxima de cable en el tambor : 211 m

CraneSTAR

Sistema de gestión de flotas de grúas

Chasis

Bastidor

Estructura tipo cajón fabricada en acero de alta resistencia y baja aleación. Cajoneras de estabilizadores integradas, orejetas de elevación y amarre, tracción delantera/trasera.

Estabilizadores

Cuatro estabilizadores hidráulicos telescópicos de doble viga con gatos invertidos y válvulas de retención integradas. Tres ajustes de posición: 0%, 50% y totalmente extendidos. Base de los estabilizadores de montaje rápido, fabricadas completamente en acero de 610 mm. de diámetro.

Carga máxima sobre cada placa de apoyo: 31 344 kg.
Controles e indicador del nivel de la grúa situados en la cabina.

Motor

Tier 3 / Euromot 3A: Cummins QSB 6,7L diesel seis cilindros, turboalimentado, 129 kW a 2 500 rpm. Par motor máximo : 800 Nm a 1 500 rpm. Nota: Necesario para la venta fuera de los países norteamericanos y de la Unión Europea.

Tier 4f / Euromot 4: Cummins QSB 6,7L diesel seis cilindros turboalimentado, con silenciador/filtro Cummins de tubo escape de partículas diésel. Cumple los estándares de emisiones Tier IV de la U.S.E.P.A. y Fase IIIB de la U.E. 179 kW a 2 500 rpm. Par motor máximo : 990 Nm a 1 500 rpm. Exigencias de combustible: máximo de 15 ppm de contenido de azufre (diesel de muy bajo contenido en azufre). Nota: motor Tier IV necesario en los países norteamericanos y de la Unión Europea.

Capacidad del depósito de combustible: 220 litros.

Transmisión

Rango total de desplazamiento con 6 velocidades de avance y otras 3 de marcha atrás. Desconexión del eje frontal para un desplazamiento 4 x 2.

Tracción/Dirección

4 x 4.

Dirección totalmente asistida independiente entre ejes :

Delantera : Totalmente hidráulica, controlada por volante.

Trasera : Totalmente hidráulica, controlada por interruptor.

Infinitamente variable en los 4 modos de dirección principales : sólo delantera, sólo trasera, control de giro (tipo cangrejo) y coordinada.

Indicador de dirección trasera. Radio de giro: 6,4 m.

Ejes

Delantero : Tracción/dirección con reducción planetaria y diferencial, montaje rígido en la estructura.

Trasero : Tracción/dirección con reducción planetaria y diferencial, montaje pivotante en la estructura.

Neumáticos

Estándar 23,5 x 25 – 20 lonas. Tipo movimiento de tierras.

Frenos

Frenos de disco de circuito dividido hidráulico completo en todas las ruedas. Freno de estacionamiento aplicado a resorte con transmisión liberada hidráulicamente.

Luces

Iluminación completa que incluye intermitentes, indicadores superiores, traseros, de freno y de peligro.

Velocidad máxima

39 km/h.

Inclinación (teórica)

78 %, (basado en 34 020 kg de peso) neumáticos de 23,5 x 25, bombas conectadas, pluma de 32 m y plumín telescópico.

Sistema eléctrico

Dos baterías de 12V sin mantenimiento. Arranque e iluminación de 12V. Interruptor de desconexión de la batería.

* Equipamiento opcional

- Paquete de cabrestante auxiliar (incluye modelo de cabrestante auxiliar GHP30A con indicador de rotación de tambor de cabrestante electrónico, casquillo de cable de tambor de cabrestante, 137 m de cuerda de hilo 19 mm 35 x 7 y punta de pluma de polipasto auxiliar única) • Marca de conformidad CE • Paquete de iluminación auxiliar: incluye foco giratorio de 360° montado en cabina, luz intermitente ámbar montada en cabina, proyectores de iluminación montados en pluma de base dual, barra de luz LMI en cabina y alfombra de caucho para hueco de almacenamiento
- Bloqueo de giro tipo NYC en los 360 grados • Gancho trasero con pasador de cadena • Bloqueos del diferencial de eje cruzado controlados desde la cabina (delanteros y traseros) • Alfombra de goma para hueco de almacenamiento.

Caratteristiche tecniche

Sovrastruttura

Braccio

Braccio con sfilamento idraulico sincronizzato a quattro sezioni da 10,1 a 32,0 m. Altezza massima in punta: 34,1 m.

*Jib ripiegabile

Jib tralicciato inclinabile da 8,8 m. Inclinabile a 0°, 25° e 45°. Alloggiabile lungo la sezione del braccio. Altezza massima in punta: 43,1 m.

*Jib telescopico ripiegabile

Jib telescopico ripiegabile da 8,8 m - 15,5 m. Inclinabile a 0°, 25° e 45°. Alloggiabile lungo la sezione del braccio. Altezza massima in punta: 49,3 m.

Sollevamento braccio

Un cilindro idraulico a doppia azione con valvola di blocco integrale fornisce il sollevamento con braccio con angolo da -2° a +78°.

Limitatore di carico e finecorsa

Momento di carico standard con display grafico, sistema anti-doppio bloccaggio con allarme e bloccaggio dei movimenti. Visualizzazione grafica dell'angolo del braccio, lunghezza, raggio, altezza in punta, indicazione del carico e del carico ammissibile massimo. Il sistema standard di definizione dell'area di lavoro permette all'operatore di preselezionare e definire le aree di lavoro sicure. Se l'autogru si avvicina ai limiti preimpostati, degli allarmi acustici e visivi aiutano l'operatore ad evitare gli ostacoli sul posto di lavoro.

Cabina

Ampia visibilità, completamente realizzata in acciaio con rivestimento acustico e vetri di sicurezza oscurati. Il sedile di lusso incorpora i dispositivi di comando idraulici monoasse montati sul bracciolo. Volante telescopico inclinabile con vari comandi integrati nel piantone dello sterzo. Altre caratteristiche standard: radiatore ad acqua calda, ventilatore di ricircolazione dell'aria della cabina, finestrini scorrevoli laterali e posteriori, tettuccio apribile in vetro con tergilicristallo elettrico e parasole, lava-tergilicristalli elettrico, estintore, cintura di sicurezza, aria condizionata e fano biluce da lavoro montato sulla cabina.

Rotazione

Comando di rotazione planetario con freno a disco multiplo azionato a pedale. Frenorotante azionato a molla, rilasciato idraulicamente e arresto meccanico a una posizione azionato dalla cabina. Velocità massima: 2,5 giri/minuto.

Contrappeso

5 447 kg, fissato mediante perni alla torretta.

Impianto idraulico

Tre pompe principali ad ingranaggi con capacità totale di 391 l/min. Pressione operativa massima: 262 bar. Filtro sulla linea di ritorno non bypassabile e indicatore di manutenzione. Cartuccia sostituibile con valore di filtraggio micronico di 5/12/16. Capacità del serbatoio idraulico 995 l. Scambiatore di calore per raffreddamento olio idraulico. Prese per la misura della pressione del sistema. Disconnessione manuale della pompa idraulica.

Specifiche dell'organo principale e ausiliario

Riduttore planetario e freno negativo multidischi ad azionamento automatico. Tamburo scanalato. Indicatore elettronico di rotazione del tamburo sul joystick e guide per cavo tamburo argano.

Tiro massimo con singola fune:

- Primo strato: 8 246 kg.
- Terzo strato: 6 994 kg.
- Quinto strato: 6 084 kg.

Tiro massimo permesso sulla fune: 7 620 kg con fune di classe 6X37.

7 620 kg con fune di classe 35X7, antigiuro.

Velocità massima con singola fune: 179 m/min.

Costituzione della fune: 6 x 36 EIPS IWRC, flessibilità speciale 35x7 Flex-X, antigiuro.

Diametro fune: 19 mm.

Lunghezza della fune: sull'organo principale: 137 m

Massima capacità di avvolgimento della fune sul tamburo: 211 m.

CraneSTAR

Sistema di gestione della flotta gru.

Carro

Telaio

Costruzione in sezioni scatolate realizzate in acciaio ad alta resistenza. Casse stabilizzatori integrate e agganci anteriori/posteriori per traino, sollevamento e fissaggio.

Stabilizzatori

Quattro stabilizzatori ad azionamento idraulico e cilindri a stelo rovesciato, valvole di blocco integrali. Impostazione a tre posizioni, 0%, 50% e completamente estesi. Costruzione completamente in acciaio, piatti stabilizzatori quadrati del tipo a rilascio rapido, con lato 610 mm. Carico massimo piatti stabilizzatori: 31 344 kg. Comandi e indicatore di livello della gru situati all'interno della cabina.

Motore

Tier 3 / Euromot 3A: Diesel Cummins QSB da 6,7 l, 6 cilindri con turbocompressore, 179 kW a 2500 giri al minuto. Coppia max: 800 Nm a 1500 giri al minuto. Nota: richiesto per vendita al di fuori dei paesi del Nord America e dell'Unione Europea.

Tier 4f / Euromot 4: Diesel Cummins QSB da 6,7 l, 6 cilindri con turbocompressore con sistema di post-trattamento costituito dal filtro antiparticolato Cummins DPF, 179 kW a 2500 giri al minuto. Coppia max: 990 Nm a 1500 giri al minuto. Conforme ai requisiti richiesti per le emissioni secondo E.P.A. (United States)

Tier IV e EUROMOT (Comunità Europea) Stadio 3B. Carburante richiesto: diesel con contenuto massimo di zolfo 15 ppm (Ultra Low Diesel Fuel). Nota: il motore Tier IV / Euromot 3B è richiesto nei paesi del Nord America e dell'Unione Europea.

Capacità serbatoio: 220 l

Cambio

Cambio a 6 rapporti (3 marce x 2 velocità) in avanti e 3 retromarce. Scollegamento assale anteriore per marcia 4 x 2.

Trazione/Sterzo

4 x 4.

Idroguida completamente indipendente:

Anteriore: completamente idraulico azionato tramite il volante.

Posteriore: completamente idraulico azionato con interruttore.

Fornisce 4 modalità di sterzata: solo anteriore, solo posteriore, a granchio e combinata. Indicatore di allineamento delle ruote posteriori.

Raggio di sterzo: 6,4 m.

Assali

Anteriore: Montato rigido sul telaio, trazione con differenziale e mozzini di riduzione planetaria.

Posteriore: Su culla oscillante, trazione con differenziale e mozzini di riduzione planetaria montati.

Pneumatici

Standard 23,5 x 25 - 20 strati trasversali, tipo movimento terra.

Freni

Freni a disco completamente idraulici a circuito ripartito su tutte le ruote. Freno di stazionamento con molla applicata a rilascio idraulico montato sulla trasmissione.

Luci

Illuminazione completa compresi indicatori di direzione, luci anteriori, posteriori, freno e luci di segnalazione pericolo.

Velocità massima

39 km/h.

Pendenza (teorica)

78 %, (calcolato su peso lordo di 34 020 kg) pneumatici 23,5 x 25, pompe innescate, braccio da 32 m e falcone telescopico.

Impianto elettrico

2 batterie da 12 V. Avviamento e illuminazione a 12 V.

Interrutture di disconnessione batteria.

* Equipaggiamenti opzionali

• Gruppo argano ausiliario (include argano ausiliario modello GHP30A con indicatore elettronico di rotazione tamburo di sollevamento, organo cedente del cavo del tamburo di sollevamento, 137 m di fune di classe 19 mm 35 X 7, estremità anteriore del braccio a carrucola singola) • Marcatura di conformità CE • Gruppo illuminazione ausiliaria: include riflettore lenticolare con rotazione a 360° montato in cabina, luce gialla lampeggiante montata in cabina e proiettori a base doppia montati in cabina, barra luminosa IMC in cabina e tappetino antiscivolo in gomma per vano di stivaggio • Bloccaggio meccanico della rotazione a 360° (tipo NYC) • Gancio del rimorchio posteriore • Bloccaggio differenziali trasversali controllati dalla cabina (anteriore e posteriore) • Tappetino di gomma vano di stivaggio.

*Indica attrezzature opzionali

Superestrutura



Lança

10,1 m - 32,0 m. Lança de quatro secções, de telescopagem hidráulica, sincronizada. Altura máxima da ponta da lança : 34,1 m.



*Extensão fixa articulada

Extensão treliçada articulada de 8,8 m angulável a 0°, 25° e 45°. Pode ser arrumada ao longo da secção de base da lança. Altura máx. da cabeça da extensão: 43,1 m.



*Extensão telescópica articulada

Extensão telescópica treliçada articulada de 8,8 m - 15,5 m angulável a 0°, 25° e 45°. Pode ser arrumada ao longo da secção de base da lança. Altura máx. da cabeça da extensão: 49,3 m.



Elevação da lança

Um cilindro hidráulico de acção dupla com válvula anti-retorno integral assegura a elevação de -2° a +78°.



Sistema de momento de carga e fim de curso do cadernal

“Indicador gráfico” standard do momento de carga e do sistema de fim de curso do cadernal com sistema audiovisual de sinalização e dispositivo de bloqueio automático das alavancas de comando. Estes sistemas fornecem informações, apresentadas em visor electrónico, do ângulo da lança, do comprimento, do raio, da altura da ponta da lança, do momento de carga relativo, da carga máxima admitida, da indicação de carga e aviso sobre o fim de curso do cadernal. O Sistema de Definição da Área de Trabalho standard permite ao operador seleccionar previamente e definir áreas de trabalho. Se a grua se estiver a aproximar dos limites previamente definidos, avisos audiovisuais ajudam o operador a evitar obstruções no local da obra.



Cabine

Visão total, em aço integral com alinhamento acústico e vidros de segurança escurecidos. O assento Deluxe seat incorpora controladores de eixo simples hidráulicos montados nos apoios para os braços. Roda de direcção de inclinação e telescopagem, com vários controlos incorporados na coluna de direcção. Outras funcionalidades padrão incluem: aquecedor de água quente, ventoinha de circulação de ar dentro da cabina, janelas corrediças e traseiras, claraboia corrediça com lava-vidros eléctrico e protecção solar, limpa para-brisas eléctricos, extintor de incêndios, cinto de segurança, ar condicionado, e luz de trabalho dupla montada na cabine.



Rotação

Accionamento da rotação de planetários com travão multi-discos accionado por pedal. Travão de imobilização de mola e de libertação hidráulica. Dispositivo de bloqueio mecânico, de uma posição, accionado a partir da cabina. Velocidade máxima : 2,5 rpm.



Contrapeso

5 447 kg fixo à superestrutura.



Sistema hidráulico

Três bombas de engrenagem principais com uma capacidade combinada de 391 L/min. Pressão de serviço máxima: 262 BAR. Filtro no circuito de retorno com protecção por derivação de débito total e indicador de manutenção. Cartucho substituível com classe de filtragem micrométrica de 5/12/16. Depósito de 509 L. Radiador de óleo hidráulico. Tomadas para teste de pressão do sistema. Desconexão da bomba hidráulica manual.



Guincho

Redutor de planetários com travão em banho de óleo multidiscos de mola, automático. Tambor ranhurado. Indicadores electrónicos da rotação do tambor de elevação e acamador de cabo no tambor de elevação.

Esforço máximo no cabo singelo:

• Primeira camada: 8 246 kg. • Terceira camada: 6 994 kg.

• Quinta camada: 6 084 kg.

Esforço máximo admitido no cabo singelo: 7 620 kg com cabo da classe 6x37.

7 620 kg com cabo da classe 35x7 resistente à rotação.

Velocidade máxima do cabo singelo : 179 m/min.

Tipo de Cabo: 6x37 EIPS IWRC, flexível especial.

35x7 Flex-X resistente à rotação.

Diâmetro do Cabo: 19 mm. Comprimento do cabo: Guincho principal: 137 m

Capacidade Máxima do Cabo : 211 m.



CraneSTAR

Sistema de gestão de frotas de guias.

Chassis



Chassis

Chassis tipo caixa em aço de alta resistência. Receptáculos integrais dos estabilizadores. Reboque dianteiro e traseiro e olhais para elevação.



Estabilizadores

Quatro vigas de estabilização hidráulicas e telescópicas, de caixa dupla, de secção simples, com macacos invertidos e válvulas anti-retorno integrais. Três posições : 0%, 50% e totalmente estendidas. Sapatas de apoio, integralmente feitas de aço, de libertação rápida, diâmetro 610 mm. Carga máxima nas sapatas : 31 344 kg. Comandos de estabilização e indicador de nível instalados no interior da cabine.



Motor

Tier 3 / Euromot 3A: Motor a gasóleo Cummins QSB 6.7L, de seis cilindros turboalimentado, de 179 kW a 2 500 rpm. Binário máximo: 800 Nm a 1 500 rpm. Nota: Necessário para venda nos países fora da América do Norte e da União Europeia

Tier 4f / Euromot 4: Cummins QSB 6,7 L diesel, seis cilindros, turboalimentado, com silenciador/filtro de partículas diesel Cummins. Respeita os níveis de emissões de acordo com Tier IV da U.S.E.P.A. e classe IIIB da U.E. 179 KW a 2500 rpm. Binário máximo: 990 Nm a 1500 rpm. Requisitos relativos ao combustível: máximo de 15 ppm de teor de enxofre (diesel de muito baixo teor em enxofre). Nota: o motor Tier IV é necessário para venda nos países da América do Norte e da União Europeia.

Depósito de 220 l.



Transmissão

Transmissão completa de 6 velocidades de marcha à frente e 3 velocidades de marcha atrás. Desconexão do eixo frontal para deslocamentos em 4 x 2.



Tração/direcção

4 x 4.

Direcção assistida de comando independente:

À frente : totalmente hidráulica, comandada pelo volante.

Atrás : totalmente hidráulica, comandada por interruptor.

Disponibiliza um número infinito de variações dos 4 principais modos de direcção: só dianteira, só traseira, direcção tipo caranguejo e direcção coordenada. Indicador de direcção traseira. Raio de viragem : 6,4 m.



Eixos

Dianteiros : Eixo de tracção/direcção com cubos do redutor de planetários e diferencial rigidamente montados no chassis.

Traseiros : Eixo de tracção/direcção com cubos do redutor de planetários e diferencial montados no chassis de forma articulada (pivôs).



Pneus

Pneus standard 23,5 x 25 - 20 telas.



Travões

Travões de circuito dividido, totalmente hidráulico, que actuam sobre todas as rodas. Travão de estacionamento de mola e de libertação hidráulica, montado na transmissão.



Iluminação

Conjunto completo, incluindo luzes de sinalização de mudança de direcção, faróis dianteiros, faróis traseiros, luzes de travagem e luzes de sinalização de perigo.



Velocidade máxima

39 km/h.



Gradabilidade (teórica)

78 %, (baseado em PB 34 020 kg) pneus 23,5 x 25, bombas engatadas, lança 32 m e jib telescópico.



Sistema eléctrico

Dois baterias de 12 V que dispensam manutenção. Arranque e luzes de 12 V. Interruptor de desconexão da bateria.

* Equipamento opcional

- Pacote de guincho auxiliar (inclui o guincho auxiliar, modelo GHP30A com indicador electrónico de rotação do tambor, guias do cabo do tambor do guincho, 137 m de cabo de aço classe 19 mm 35 X 7, cabeça de lança auxiliar de uma roldana.
- Conformidade com a Marca CE
- Pacote de iluminação auxiliar: inclui um piri-lampo rotativo montado na cabina da grua, dois focos montados no tramo base da lança, barra luminosa do LMI (Indicador do momento de carga) no interior da cabina e protecção em borracha da zona de armazenagem
- Bloqueio mecânico da rotação a 360°, tipo NYC
- Gancho de reboque traseiro.
- Bloqueios cruzados do diferencial, comandados a partir da cabina (à frente e atrás)
- Protecção em borracha da zona de armazenagem.

Технические характеристики

Крановая установка

Стрела

четырёхсекционная телескопическая стрела длиной 10,1 – 32,0 м с синхронизированным выдвижением. Максимальная высота оголовка стрелы: 34,1 м.

*Удлинитель стрелы

Двойной решетчатый удлинитель стрелы на 8,8 м. Возможность установки под углом в 0°, 25° или 45°. Складывается вдоль секции основной стрелы. Максимальная высота оголовка удлинителя: 43,1 м.

*Промежуточные вставки удлинителя стрелы

Двойной решетчатый удлинитель стрелы на 8,8 - 15,5 м. Возможность установки под углом в 0°, 25° или 45°. Складывается вдоль секции основной стрелы. Максимальная высота оголовка удлинителя стрелы: 49,3 м.

Угол наклона стрелы

Один гидравлический цилиндр двойного действия со встроенным обратным клапаном обеспечивает подъем от -2° до +78°.

Ограничитель грузового момента и ограничитель высоты подъема крюка

Стандартный ограничитель грузового момента с графическим дисплеем и система блокировки при переподъеме с звуковой и визуальной сигнализацией и блокировкой органов управления. Эти системы выводят на электронный дисплей угол наклона стрелы, длину, радиус, высоту оголовка стрелы, относительный грузовой момент, максимально допустимую нагрузку, текущую нагрузку и предупреждение о возможности перегруза. Стандартная система ограничения рабочей зоны позволяет оператору заранее выбрать и определить безопасные рабочие зоны. При приближении крана к установленным границам срабатывает звуковая и визуальная сигнализация предупреждения оператора.

Кабина

Цельно стальная кабина с круговым обзором, звукоизоляционной обивкой и затемненным небьющимся стеклом по всему периметру. Сиденье повышенной комфортности со встроенными в подлокотники гидравлическими однокоординатными контроллерами. Регулируемое по высоте и наклону рулевое колесо со встроенными в рулевую колонку органами управления. Стандартная комплектация также включает: водонагреватель, вентилятор в кабине, сдвижные боковые и задние стекла, сдвижное стекло крыши с электрическим стеклоочистителем и солнцезащитным экраном, электрические омыватель и очиститель ветрового стекла, огнетушитель, ремень безопасности, кондиционер воздуха и двойной рабочий фонарь на кабине.

Поворот

Планетарный поворотный привод со стояночным мультидисковым тормозом. Пружинный, гидравлически высвобождаемый плунжерный тормоз механизма поворота крана, однопозиционный механический центральный замок, управляемый из кабины. Максимальная скорость: 2,5 об/мин.

Противовес

5 447 кг, закрепленных на поворотной платформе.

Гидравлическая система

3 главных шестеренчатых насоса общей производительностью в 391 л/мин. Максимальное рабочее давление: 262 бар. Фильтр возвратной магистрали с полнопоточной обходной защитой и индикатором обслуживания. Сменная кассета с минимальным размером частиц, удаляемых фильтром, 5/12/16. Гидробак на 509 л. Маслоохладитель гидросистемы. Контрольные отверстия для проверки давления системы. Ручное отключение гидронасоса.

Лебедка подъема

Планетарный редуктор с автоматическим пружинным многодисковым жидкоохлаждаемым тормозом. Желобчатый барабан. Электронные индикаторы вращения подъемного барабана и кабельные держатели.

Максимальное натяжение каната при однократной запасовке:

• 1 слой: 8 246 кг. • 3 слой: 6 994 кг. • 5 слой: 6 084 кг.

Максимально допустимое натяжение каната:

7620 кг с канатом класса 6X37 - 7620 кг с устойчивым к скручиванию канатом 35X7.

Максимальная скорость каната при однострунной оснастке: 179 м/мин.

Конструкция каната: 6X36 с сердечником из высокопрочной стали для подъемных канатов особой гибкости, высокого качества.

35x7 Flex-X, устойчивый к скручиванию

Диаметр каната: 19 мм.

Длина каната: Лебедка основного подъема: 137 м

Максимальная длина укладки каната: 211 м.

CraneSTAR

Система управления ресурсом крана.

Тягач

Шасси

Коробчатая рама выполнена из высокопрочной низколегированной стали. Интегрированные гнезда домкратов и фронтальные/задние уши для буксировки, подъема и крепления.

Выносные опоры

Четыре гидравлические телескопические одноступенчатые двухмуфтовые балочные выносные опоры с перевернутыми цилиндрами и встроенными блокирующими клапанами. 3 позиции выдвижения: 0%, 50% и на полную длину. Стальные, легко доступные опоры диаметром 610 мм.

Максимальная нагрузка на подушку выносной опоры: 31 344 кг.

Органы управления и указатель уровня крана расположены в кабине.

Двигатель

Tier 3 / Euro mot 3A: Дизельный, 6-цилиндровый двигатель Cummins QSB объемом 6,7 л, мощностью 179 кВт на 2 500 об/мин. Максимальный крутящий момент: 800 Нм при 1 500 об/мин. нормативное требование для продаж вне Европейского Союза и Северной Америки.

Tier 4f / Euro mot 4: Дизельный Cummins QSB 6,7 л, 6-цилиндровый, с турбоагрегатом и выхлопным фильтром/шумоглушителем Cummins Diesel Particulate. Соответствует требованиям U.S.E.P.A. Tier IV и E.U. Stage III B, мощность 179 кВт при 2500 оборотов/мин. Максимальный крутящий момент: 990 Нм при 1500 оборотах/мин. Требования для горючего: максимальное содержание серы 15 частей на миллион (дизельное топливо с ультранизким содержанием серы) Примечание: двигатель Tier IV - нормативное требование для продаж в Европейском Союзе и Северной Америке.

Емкость топливного бака: 220 л.

Трансмиссия

Полнофункциональный механизм переключения передач с 6 передними и 3 задними скоростями. Отключение переднего моста для передвижения в режиме 4 х 2.

Ведущие/управляемые колеса

4 х 4. Полностью независимое рулевое управление с усилителем.

Передние: С полным гидравлическим усилением. Управление от рулевого колеса.

Задние: С полным гидравлическим усилением. Ручное управление с помощью переключателей.

Возможны многочисленные варианты 4 основных режимов рулевого управления: только передние, только задние, крабовый ход и согласованный режим. Индикатор заднего движения. Радиус разворота: 6,4 м.

Оси

Передняя: Ведущая с управляемыми колесами, с дифференциальными и планетарными колесными редукторами, жестко смонтированными на раму.

Задняя: Ведущая с управляемыми колесами, с дифференциальными и планетарными колесными редукторами, шарнирно закрепленными на раму.

Шины

Станд. 23,5 x 25 - 20 с диагональным кордом, Тип землеройной машины.

Тормоза

Полностью гидравлические дисковые тормоза на всех колесах, с разделным контуром. Пружинный, гидравлически отпускаемый стояночный тормоз, установленный на трансмиссии.

Фары

Полное освещение, включая индикаторы поворота, передние, задние, тормозные фонари и лампы аварийной сигнализации.

Максимальная скорость

39 км/ч.

Преодолеваемый уклон (теор.)

78 %, (Базированный на общей массе в 34 020 кг) шины 23,5 x 25, с использованием насосов, стрела 32 м, телескопический удлинитель.

Электросистема

Две, не требующие обслуживания, батареи на 12 В. Напряжение запуска и освещения - 12 В. Выключатель батарей.

































* Дополнительное оборудование (по выбору)

• Комплект лебедки вспомогательного подъема (включает лебедку вспомогательного подъема модели GHP30A с электронным индикатором вращения подъемного барабана, кабельный держатель, 137 м стальной трос класса 35 X 7 диаметром 19 мм, дополнительный одношкворный оголовок стрелы) • Дополнительный комплект освещения: включает вращающийся на 360° прожектор, устанавливаемый на кабине, фонарь желтого мигающего света на кабине, двойные прожекторы на основной стреле, световую панель индикатора грузового момента в кабине и резиновый коврик на пол • Механический фиксатор поворота типа NYC на 360° • Задний поворотный буксирный крюк • Механизм блокировки межколесного дифференциала, (передний и задний) • Резиновый коврик на пол • Соответствие нормам Евросоюза.

*Дополнительное оборудование

Notes • Hinweise • Notes • Notas • Note • Notas • Примечания

Symbols • Symbolerklärung • Glossaire des symboles • Glosario de simbolos • Glossario dei simboli • Simbolos • Символы

	Axles Achsen Ponts Ejes Assali Оси		Counterweight Gegengewicht Contrepoids Contrapeso Contrappeso Противовес		Main hoist Haupthubwerk Treuil principal Cabrestante principal Argano principale Лебедка основного подъема		Outriggers Abstützung Calage Estabilizadores Stabilizzatori Выносные опоры
	Axle load Achslast Charge à l'essieu Carga por eje Carico sugli assi Нагрузка на ось		Crane functions Kranbewegungen Mouvements de la grue Funciones de la grúa Funzioni della gru Функции крана		Auxiliary hoist Hilfshubwerk Treuil auxiliaire Cabrestante auxiliar Argano secondario Лебедка вспомогательного подъема		Radius Ausladung Portée Radio Raggio Вылет
	Boom Ausleger Flèche Pluma Braccio Стрела		Crane travel Fahrstellung Déplacement de la grue Grúa en traslado Traslazione gru Перемещение крана		Hookblock / Capacity Hakenflasche / Traglast Moufle / Force de levage Gancho / Capacidad Gancio / Capacità Крюковой блок / Грузоподъемность		Slewing/Working range Drehwerk/Arbeitsbereich Orientation/Rayon d'opération Giro/Gama de trabajo Rotazione/Area di lavoro Поворот/ Рабочий диапазон
	Boom elevation Wippwerk Relevage Elevación de pluma Elevazione braccio Подъем стрелы		Drive/Steer Antrieb/Lenkung Direction/Déplacement Tracción/Dirección Trazione/Sterzo Ведущие/Управляемые оси		Hydraulic system Hydrauliksystem Circuit hydraulique Sistema hidráulico Impianto idraulico Гидравлическая система		Speed Geschwindigkeit Vitesse Velocidad Velocità Скорость
	Boom telescoping Teleskopieren Télescopage de flèche Telescopaje de pluma Lunghezza braccio Выдвижение стрелы		Electrical system Elektrische Anlage Circuit électrique Sistema eléctrico Impianto elettrico Электросистема		Lattice extension Gitterspitze Extension treillis Extensión de celosía Falcone tralicciato Гусек		Suspension Federung Suspension Suspensión Sospensioni Подвеска
	Brakes Bremsen Freins Frenos Freni Тормоза		Engine Motor Moteur Motor Motore Двигатель		Lattice extension (luffing) Gitterspitze (wippbar) Extension treillis (volée variable) Extensión de celosía (angulable hidráulicamente) Falcone tralicciato (inclinabile) Гусек (с изменением вылета)		Transmission / Gear Getriebe / Gang Boîte de vitesses / Rapport Transmisión / Cambio Trasmissione / Cambio Трансмиссия / передача
	Cab Kabine Cabine Cabina Cabina Кабина		Free on wheels Freistehend Sur pneus Sobre neumáticos Su gomme Свободные внутренние колеса		Luffing Jib Wippspitzenausleger Volée variable Plumín angulable Falcone a volata variabile Маневровый гусек		Travel speed Fahrgeschwindigkeit Vitesse de déplacement Velocidad de desplazamiento Velocità di traslazione Скорость движения
	Carrier frame Chassis-Rahmen Châssis porteur Bastidor Telaio Рама тягача		Gradeability Steigfähigkeit Aptitude en pente Superación de pendientes Pendenza superabile Преодолеваемый уклон		Low range Kriechgang Gamme basse Marchas cortas Fuoristrada Низкий диапазон		Tyres Bereifung Pneumáticos Neumáticos Pneumatici Шины

Maniowoc Cranes

Regional headquarters

Americas

Maniowoc, Wisconsin, USA

Tel: +1 920 684 6621

Fax: +1 920 683 6277

Shady Grove, Pennsylvania, USA

Tel: +1 717 597 8121

Fax: +1 717 597 4062

Europe, Middle East, Africa

Dardilly, France

Tel: +33 (0)4 72 18 20 20

Fax: +33 (0)4 72 18 20 00

China

Shanghai, China

Tel: +86 21 6457 0066

Fax: +86 21 6457 4955

Greater Asia-Pacific

Singapore

Tel: +65 6264 1188

Fax: +65 6862 4040

Regional offices

Americas

Brazil

Alphaville

Mexico

Monterrey

Chile

Santiago

Europe, Middle East, Africa

France

Baudemont

Cergy

Decines

Germany

Langenfeld

Italy

Lainate

Netherlands

Breda

Poland

Warsaw

Portugal

Baltar

Russia

Moscow

South Africa

Johannesburg

U.A.E.

Dubai

U.K.

Buckingham

China

Beijing

Chengdu

Guangzhou

Xian

Greater Asia-Pacific

Australia

Brisbane

Melbourne

Sydney

India

Chennai

Delhi

Hyderabad

Pune

Korea

Seoul

Philippines

Makati City

Singapore

Factories

Brazil

Passo Fundo

China

TaiAn

Zhangjiagang

France

Charlieu

Moulins

Germany

Wilhelmshaven

India

Pune

Italy

Niella Tanaro

Portugal

Baltar

Fânzeres

USA

Maniowoc

Port Washington

Shady Grove

This document is non-contractual. Constant improvement and engineering progress make it necessary that we reserve the right to make specification, equipment, and price changes without notice. Illustrations shown may include optional equipment and accessories and may not include all standard equipment.

Die Angaben in diesem Dokument erfolgen ohne Gewähr. Wir verbessern unsere Produkte ständig und integrieren den technischen Fortschritt. Aus diesem Grund behalten wir uns das Recht vor, die technischen Daten, die Ausstattungsdetails und die Preise unserer Maschinen ohne Vorankündigung zu ändern.

Ce document est non-contractuel. Du fait de sa politique d'amélioration constante de ses produits liée au progrès technique, la Société se réserve le droit de procéder sans préavis à des changements de spécifications, d'équipement ou de prix. Les illustrations peuvent comporter des équipements ou accessoires optionnels ou ne pas comporter des équipements standards.

Este documento no es contractual. El perfeccionamiento constante y el avance tecnológico hacen necesario que la empresa se reserve el derecho de efectuar cambios en las especificaciones, equipo y precios sin previo aviso. En las ilustraciones se puede incluir equipo y accesorios opcionales y es posible que no se muestre el equipo normal.

Documento non contrattuale. In considerazione della sua politica di costante miglioramento dei prodotti connesso al progresso tecnico, la Società si riserva il diritto di modificare senza preavviso specifiche, equipaggiamenti o prezzi. Le illustrazioni possono contenere equipaggiamenti o accessori optional o non contenere equipaggiamenti standard.

Este documento não se reveste de qualquer carácter contratual. A introdução constante de melhorias e o progresso da engenharia tornam necessário reservarmos o direito de introduzir alterações nas características técnicas, no equipamento e no preço sem qualquer aviso prévio. As ilustrações aqui apresentadas podem incluir equipamento e acessórios adicionais, podendo não incluir todo o equipamento padrão.

Данный документ не является контрактным. Принимая во внимание необходимость постоянного совершенствования и модернизации мы оставляем за собой право изменять спецификации, конструкции и стоимость без предварительного уведомления. Приведенные иллюстрации могут содержать дополнительные компоненты и принадлежности, не входящие в стандартный комплект поставки оборудования.